



Verarbeitungsrichtlinien Raumakustik

Rigitone® Platten - für fugenlose
Wand- und Deckenkonstruktionen

Gyptone® Platten - für Rasterdecken

Starke Marke im Rücken!

RIGIPS® - mit Plattenvielfalt,
Zubehör und Service

Du hast
für alles die
Lösung
#RigipsFürAlles



Inhaltsverzeichnis

1.	Plattenübersichten	3 - 17
1.1	Rigitone Activ'Air-Platten / Rigitone Climafit	4
1.1.1	Rigitone Activ'Air-Platten / Rigitone Climafit mit runder, regelmäßiger Lochung	4
1.1.2	Rigitone Activ'Air-Platten mit runder, regelmäßig versetzter Lochung	6
1.1.3	Rigitone Activ'Air-Platten / Rigitone Climafit mit runder, unregelmäßiger Streulochung	6
1.1.4	Rigitone Activ'Air-Platten / Rigitone Climafit mit quadratischer, regelmäßiger Lochung	8
1.2	Gyptone Activ'Air-Kassetten	10
1.2.1	Gyptone Activ'Air (Hexagonallochung)	10
1.2.2	Gyptone Activ'Air Point (Rundlochung)	10
1.2.3	Gyptone Activ'Air Quattro (Quadratlochung)	12
1.2.4	Gyptone Activ'Air Base (ungelocht)	12
2.	Plattenlagerung, -transport, -bearbeitung	15 - 18
2.1	Plattenlagerung	16
2.2	Plattentransport	16
2.2.1	Großformate	16
2.2.2	Gyptone Activ'Air-Kassetten	17
2.3	Plattenbearbeitung	17
2.3.1	Kantenform	18
2.3.2	Plattenausschnitte	18
3.	Baustellenbedingungen	19 - 21
3.1	Allgemeine Baustellenbedingungen	20
3.2	Winterbau	20
3.3	Handling für Gyptone Activ'Air-Kassetten	21
4.	Rigitone-Deckensysteme	23 - 47
4.1	Allgemeine Grundvoraussetzungen	24
4.1.1	Dehnungs- und Bewegungsfugen	25
4.2	Abgehängte Rigitone-Lochdecke	26
4.3	Ballwurfsichere Rigitone-Sporthallendecken	34
4.4	Rigitone F 30-Decke	36
4.4.1	Einbauten von Leuchten und Revisionsöffnungen	40
4.5	Kühl- und Heizsysteme mit Rigitone Climafit-Platten	45

5.	Fugentechniken	49 - 57
5.1	Fugentechniken für Rigitone-Decken	50
5.1.1	Spachtelfugentechnik mit dem Rigitone Fix Spachtelfugen-Set und VARIO Fugenspachtel	50
5.1.2	Spachtelfugentechnik mit dem Rigips ReadyMix-Set und Rigitone Mix (Fertigspachtel)	54
6.	Gyptone Activ'Air-Rasterdecken	59 - 67
6.1	Gyptone Activ'Air-Kassetten	60
6.1.1	Unterkonstruktion mit sichtbarem bzw. dezent zurückliegendem Schienensystem	60
6.1.2	Unterkonstruktion mit unsichtbarem Schienensystem	64
7.	Wandabsorber	69 - 77
7.1	Vorsatzschale	70
7.2	Freistehende Vorsatzschale vor Massivwand	73
7.3	Rigitone-Wand	76
8.	Lastenbefestigung / Oberflächen	79 - 81
8.1	Lasten an Lochdecken	80
8.1.1	Einbauten in Rigitone-Lochdecken	80
8.1.2	Lastenbefestigung an Gyptone Activ'Air-Kassetten	80
8.2	Hohlraumdübel für Decken-Konstruktionen	81
8.3	Endbeschichtung Rigitone-Platten	81

Kapitelinhalt

1.1	Rigitone Activ'Air-Platten / Rigitone Climafit	4
1.1.1	Rigitone Activ'Air-Platten / Rigitone Climafit mit runder, regelmäßiger Lochung	4
1.1.2	Rigitone Activ'Air-Platten mit runder, regelmäßig versetzter Lochung	6
1.1.3	Rigitone Activ'Air-Platten / Rigitone Climafit mit runder, unregelmäßiger Streulochung	6
1.1.4	Rigitone Activ'Air-Platten / Rigitone Climafit mit quadratischer, regelmäßiger Lochung	8
1.2	Gyptone Activ'Air-Kassetten	10
1.2.1	Gyptone Activ'Air (Hexagonallochung)	10
1.2.2	Gyptone Activ'Air Point (Rundlochung)	10
1.2.3	Gyptone Activ'Air Quattro (Quadratlochung)	12
1.2.4	Gyptone Activ'Air Base (ungelocht)	12

1.1 Rigitone Activ'Air-Platten¹⁾ / Rigitone Climafit³⁾

1.1.1 Rigitone Activ'Air-Platten¹⁾ / Rigitone Climafit³⁾ mit runder, regelmäßiger Lochung

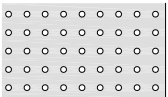
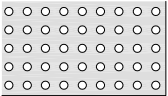
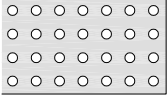
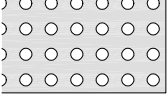
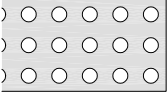
Systemskizzen der Systembezeichnung AD10RTA	Lochplatte Platten- bezeichnung/ Kante	Loch- durch- messer mm	Loch- ab- stand mm	Loch- flächen- anteil %	Plattenmaße			Schallabsorption			Brandverhalten nach DIN EN 14190
					Breite mm	Länge mm	Dicke mm	Abhänge- höhe mm	α_w	Schall- absorber- klasse	
	Rigitone Activ'Air 6/18 R¹⁾ Rigitone Climafit 6/18 R⁴⁾ 4 SK	6	18	8,7	1.188	1.998	12,5	30 ²⁾	0,55	D	A2-s1,d0 (C.4)
								50	0,55	D	
								50 ³⁾	0,55	D	
								200	0,45 (LM)	D	
								200 ³⁾	0,55	D	
								400 ³⁾	0,60	C	
	Rigitone Activ'Air 8/18 R¹⁾ Rigitone Climafit 8/18 R⁴⁾ 4 SK	8	18	15,5	1.188	1.998	12,5	30 ²⁾	0,75	C	A2-s1,d0 (C.4)
								50	0,55 (M)	D	
								50 ³⁾	0,75	C	
								200	0,60	C	
								200 ³⁾	0,75	C	
								400 ³⁾	0,75	C	
	Rigitone Activ'Air 10/23 R¹⁾ 4 SK	10	23	14,8	1.196	2.001	12,5	30 ²⁾	0,75	C	A2-s1,d0 (C.4)
								50	0,45 (M)	D	
								50 ³⁾	0,70	C	
								200	0,50 (LM)	D	
								200 ³⁾	0,70 (L)	C	
								400 ³⁾	0,75	C	
	Rigitone Activ'Air 12/25 R¹⁾ 4 SK	12	25	18,1	1.200	2.000	12,5	30 ²⁾	0,80	B	A2-s1,d0 (C.4)
								50	0,55 (M)	D	
								50 ³⁾	0,80	B	
								200	0,55 (LM)	D	
								200 ³⁾	0,80	B	
								400 ³⁾	0,80	B	
	Rigitone Activ'Air 15/30 R¹⁾ 4 SK	15	30	19,6	1.200	1.980	12,5	30 ²⁾	0,80	B	A2-s1,d0 (C.4)
								50	0,45 (M)	D	
								50 ³⁾	0,85	B	
								200	0,50 (LM)	D	
								200 ³⁾	0,80	B	
								400 ³⁾	0,85	B	

¹⁾ Lochgipsplatten mit Premium-Luftreinigungseffekt

²⁾ mit Mineralwolle-Auflage 30 mm, z.B. Isover Akustic SSP 1 oder Ultimate TP-039

³⁾ mit Mineralwolle-Auflage 50 (30+20) mm, z.B. Isover Akustic SSP 1 oder Ultimate TP-039

⁴⁾ Rigitone Climafit – Lochgipsplatte mit Graphit

Rigips-Information

Mehr Informationen zu Rigitone Activ'Air und zum Activ'Air-Raumluftreinigungseffekt erfahren Sie unter www.rigips.de

1.1.2 Rigitone Activ'Air-Platten¹⁾ mit runder, regelmäßig versetzter Lochung

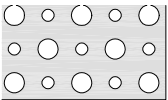

Systemskizzen der Systembezeichnung AD10RTA	Lochplatte Plattenbezeichnung/ Kante	Lochdurchmesser mm	Lochabstand mm	Lochflächenanteil %	Plattenmaße			Schallabsorption			Brandverhalten nach DIN EN 14190
					Breite mm	Länge mm	Dicke mm	Abhängenhöhe mm	α_w	Schallabsorberklasse	
	Rigitone Activ'Air 12-20/66 R²⁾ 4 SK	12/20	66	19,6	1.188	1.980	12,5	30 ²⁾	0,80	B	A2-s1,d0 (C.4)
								50	0,45 (M)	D	
								50 ³⁾	0,80	B	
								200	0,50 (LM)	D	
								200 ³⁾	0,80	B	
400 ³⁾	0,80	B									

¹⁾ Lochgipsplatten mit Premium-Luftreinigungseffekt

²⁾ mit Mineralwolle-Auflage 30 mm, z. B. Isover Akustic SSP 1 oder Ultimate TP-039

³⁾ mit Mineralwolle-Auflage 50 (30+20) mm, z. B. Isover Akustic SSP 1 oder Ultimate TP-039

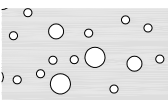
1.1.3 Rigitone Activ'Air-Platten¹⁾/Rigitone Climafit⁴⁾ mit runder, unregelmäßiger Streulochung

Systemskizzen der Systembezeichnung AD10RTA	Lochplatte Plattenbezeichnung/ Kante	Lochdurchmesser mm	Lochabstand mm	Lochflächenanteil %	Plattenmaße			Schallabsorption			Brandverhalten nach DIN EN 14190
					Breite mm	Länge mm	Dicke mm	Abhängenhöhe mm	α_w	Schallabsorberklasse	
	Rigitone Activ'Air 8-15-20 R²⁾ 4 SK	8/15/20	-	6,0	1.200	2.000	12,5	30 ²⁾	0,45	D	A2-s1,d0 (C.4)
								50	0,25 (LM)	E	
								50 ³⁾	0,40 (L)	D	
								200	0,30 (LM)	D	
								200 ³⁾	0,45	D	
400 ³⁾	0,45	D									
	Rigitone Activ'Air 8-15-20 super R²⁾ Rigitone Climafit 8-15-20 super R⁴⁾ 4 SK	8/15/20	-	10,0	1.200	1.960	12,5	30 ²⁾	0,60	C	A2-s1,d0 (C.4)
								50	0,50 (M)	D	
								50 ³⁾	0,55	D	
								200	0,45 (LM)	D	
								200 ³⁾	0,60	C	
400 ³⁾	0,65	C									
	Rigitone Activ'Air 12-20-35 R²⁾ 4 SK	12/20/35	-	11,0	1.200	2.000	12,5	30 ²⁾	0,55	D	A2-s1,d0 (C.4)
								50	0,45	D	
								50 ³⁾	0,55 (L)	D	
								200	0,45 (L)	D	
								200 ³⁾	0,55 (L)	D	
400 ³⁾	0,55	D									

¹⁾ Lochgipsplatten mit Premium-Luftreinigungseffekt

²⁾ mit Mineralwolle-Auflage 30 mm, z. B. Isover Akustic SSP 1 oder Ultimate TP-039

³⁾ mit Mineralwolle-Auflage 50 (30+20) mm, z. B. Isover Akustic SSP 1 oder Ultimate TP-039

⁴⁾ Rigitone Climafit – Lochgipsplatte mit Graphit

1.1.4 Rigitone Activ'Air-Platten¹⁾/Rigitone Climafit⁴⁾ mit quadratischer, regelmäßiger Lochung

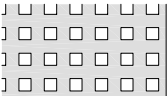
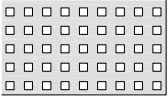
Systemskizzen der Systembezeichnung AD10RTA	Lochplatte Platten- bezeichnung/ Kante	Loch- durch- messer mm	Loch- ab- stand mm	Loch- flächen- anteil %	Plattenmaße			Schallabsorption			Brandverhalten nach DIN EN 14190
					Breite mm	Länge mm	Dicke mm	Abhänge- höhe mm	α_w	Schall- absorber- klasse	
	Rigitone Activ'Air 8/18 Q¹⁾	8 x 8	18	19,8	1.188	1.998	12,5	30 ²⁾	0,80	B	A2-s1,d0 (C.4)
	Rigitone Climafit 8/18 Q⁴⁾							50	0,55 (M)	D	
								50 ³⁾	0,80	B	
								200	0,60	C	
								200 ³⁾	0,80	B	
								400 ³⁾	0,80	B	
	Rigitone Activ'Air 12/25 Q¹⁾	12 x 12	25	23,0	1.200	2.000	12,5	30 ²⁾	0,80	B	A2-s1,d0 (C.4)
	Rigitone Climafit 12/25 Q⁴⁾							50	0,60 (M)	C	
								50 ³⁾	0,90	A	
								200	0,65 (LM)	C	
								200 ³⁾	0,90	A	
								400 ³⁾	0,90	A	

¹⁾ Lochgipsplatten mit Premium-Luftreinigungseffekt

²⁾ mit Mineralwolle-Auflage 30 mm, z. B. Isover Akustic SSP 1 oder Ultimate TP-039

³⁾ mit Mineralwolle-Auflage 50 (30+20) mm, z. B. Isover Akustic SSP 1 oder Ultimate TP-039

⁴⁾ Rigitone Climafit – Lochgipsplatte mit Graphit

1.2 Gyptone Activ'Air Kassetten

1.2.1 Gyptone Activ'Air (Hexagonallochung)

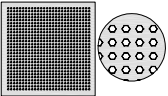
Systemskizzen der Systembezeichnung AD20GYAE / AD20GYD	Lochplatte				Plattenmaße			Schallabsorption			Brandverhalten nach DIN EN 14190
	Plattenbezeichnung/ Kante	Lochdurchmesser mm	Lochabstand mm	Lochflächenanteil %	Breite mm	Länge mm	Dicke mm	Abhängenhöhe mm	α_w	Schallabsorberklasse	
	Gyptone Activ'Air Sixto 60 ¹⁾ Kante A und E			17,0	625	625	10	58 ²⁾ 200 300 ³⁾	0,85 0,75 0,80	B C B	A2-s1,d0 (C.4)
	Kante D2				600	600	12,5				

¹⁾ Kassettendecken aus Gipsplatten mit Premium-Luftreinigungseffekt

²⁾ mit Mineralwolle-Auflage 45 mm, z. B. Isover Akustic SSP 1 oder Ultimate TP-039

³⁾ mit Mineralwolle-Auflage 70 mm, z. B. Isover Akustic SSP 1 oder Ultimate TP-039

1.2.2 Gyptone Activ'Air Point (Rundlochung)

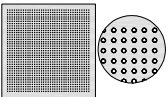
Systemskizzen der Systembezeichnung AD20GYAE / AD20GYD	Lochplatte				Plattenmaße			Schallabsorption			Brandverhalten nach DIN EN 14190
	Plattenbezeichnung/ Kante	Lochdurchmesser mm	Lochabstand mm	Lochflächenanteil %	Breite mm	Länge mm	Dicke mm	Abhängenhöhe mm	α_w	Schallabsorberklasse	
	Gyptone Activ'Air Point 11 ¹⁾ Kante A und E	6,5	15,0	11,0	625	625	10	45 ²⁾ 200 300 ⁴⁾	0,70 0,65 (L) 0,75	C C C	A2-s1,d0 (C.4)
	Kante D2				600	600	12,5				

¹⁾ Kassettendecken aus Gipsplatten mit Premium-Luftreinigungseffekt

²⁾ mit Mineralwolle-Auflage 45 mm, z. B. Isover Akustic SSP 1 oder Ultimate TP-039

³⁾ mit Mineralwolle-Auflage 50 (30+20) mm, z. B. Isover Akustic SSP 1 oder Ultimate TP-039

⁴⁾ mit Mineralwolle-Auflage 70 mm, z. B. Isover Akustic SSP 1 oder Ultimate TP-039

1.2.3 Gyptone Activ'Air Quattro (Quadratlochung)

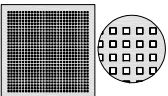
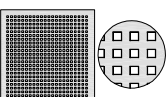
Systemskizzen der Systembezeichnung AD20GYAE / AD20GYD	Lochplatte Plattenbezeichnung/ Kante	Lochdurchmesser mm	Lochabstand mm	Lochflächenanteil %	Plattenmaße			Schallabsorption			Brandverhalten nach DIN EN 14190
					Breite mm	Länge mm	Dicke mm	Abhängenhöhe mm	α_w	Schallabsorberklasse	
	Gyptone Activ'Air Quattro 20 ¹⁾ Kante A und E	9 x 9	19,5	16,3	625	625	10	55 ²⁾	0,80	B	A2-s1,d0 (C.4)
	Kante D2							200	0,70	C	
	Gyptone Activ'Air Quattro 50 ¹⁾ Kante A und E	12 x 12	25,0	16,3	625	625	10	55 ²⁾	0,80	B	A2-s1,d0 (C.4)
	Kante D2							200	0,70	C	
					600	600	12,5	300 ³⁾	0,80	C	

¹⁾ Kassettendecken aus Gipsplatten mit Premium-Luftreinigungseffekt

²⁾ mit Mineralwolle-Auflage 45 mm, z. B. Isover Akustic SSP 1 oder Ultimate TP-039

³⁾ mit Mineralwolle-Auflage 70 mm, z. B. Isover Akustic SSP 1 oder Ultimate TP-039

1.2.4 Gyptone Activ'Air Base (ungelocht)

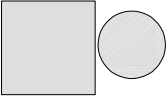
Systemskizzen der Systembezeichnung AD20GYAE / AD20GYD	Lochplatte Plattenbezeichnung/ Kante	Lochdurchmesser mm	Lochabstand mm	Lochflächenanteil %	Plattenmaße			Schallabsorption			Brandverhalten nach DIN EN 14190
					Breite mm	Länge mm	Dicke mm	Abhängenhöhe mm	α_w	Schallabsorberklasse	
	Gyptone Activ'Air Base ¹⁾ Kante A und E	-	-	-	625	625	10	58	0,05 (L)	-	A2-s1,d0 (C.4)
	Kante D2							58 ²⁾	0,05 (L)	-	
					600	600	12,5	200	0,05 (L)	-	

¹⁾ Kassettendecken aus Gipsplatten mit Premium-Luftreinigungseffekt

²⁾ mit Mineralwolle-Auflage 45 mm, z. B. Isover Akustic SSP 1 oder Ultimate TP-039

Kapitelinhalt

2.1	Plattenlagerung	16
2.2	Plattentransport	16
2.2.1	Großformate	16
2.2.2	Gyptone Activ'Air-Kassetten	17
2.3	Plattenbearbeitung	17
2.3.1	Kantenform	18
2.3.2	Plattenausschnitte	18

Um die hohe Qualität des Rigips Deckenplatten-Programms auch bei der Verarbeitung weiterhin zu erhalten ist die Beachtung folgender Bedingungen ausschlaggebend.

2.1 Plattenlagerung

- Die Platten müssen auf einer ebenen Unterlage (PaLETTE) oder auf Kant-hölzern im Abstand von max. 350 mm horizontal gelagert werden **1**.
- Bei der Plattenlagerung ist auf die Tragfähigkeit des Untergrundes zu achten, z. B. 20 Rigitone Activ'Air 6/18 R belasten die tragende Decke mit ca. 5,50 kN/m² (550 kg/m² bzw. 0,550 t inkl. Verpackung/m²). Nähere Informationen entnehmen Sie dem IGG-Merkblatt Nr. 1 „Baustellenbedingungen“.

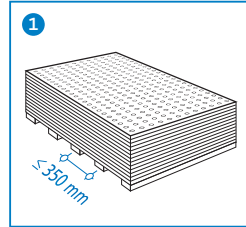

Waagerechte richtige Lagerung von Rigitone-Platten

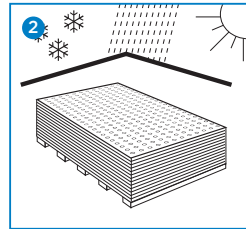

Rigitone-Platten vor Feuchtigkeit und Witterung schützen

! Hinweise

- Die Platten und das Zubehör sind vor Feuchtigkeit und Witterungseinflüssen, z. B. auch vor Sonnenbestrahlung zu schützen **2**.
- Feucht gewordene Gipsplatten sind vor der Montage auf ebener Unterlage vollständig zu trocknen.
- Wir empfehlen, Gipsplatten und Fugenspachtel grundsätzlich innerhalb von Gebäuden trocken aufzubewahren.

2.2 Plattentransport

2.2.1 Großformate

- Beim Transport mit Gabelstaplern muss der Gabelabstand mind. 1 m betragen.
- Rigips-Platten werden hochkant getragen oder mit geeigneten Transportmitteln (Hub- bzw. Plattenwagen) befördert **3**.

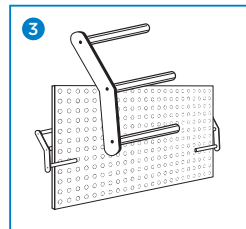

Plattenträger für leichteres, senkrecht Tragen

2.2.2 Gyptone Activ'Air-Kassetten

- Bei der Entnahme (Einzeltransport) und bei der Montage der Kassetten/Platten sollten weiße, saubere Handschuhe getragen werden um Verschmutzungen zu vermeiden.

2.3 Plattenbearbeitung

- Rigips-Platten sind mit einem Cuttermesser leicht zu schneiden. Die Platten sollten hierbei auf einer ebenen Unterlage, auf dem Plattenstapel oder auf einem Zuschnitt-Tisch flach aufliegen **4**.
- Sichtseitenkarton einschneiden (hierbei eine Richtlatte verwenden), Platte umdrehen, Gipskern brechen und Rückseitenkarton und -vlies durchtrennen **5**.
- Besonders exakte Zuschnitte sind mit einem feinzahnigen Fuchsschwanz oder einer Handkreissäge zu erreichen.
- Schnittkanten müssen bauseits grundiert und gefast werden. Die Grundierung kann mit Rikombi Grund (Mischungsverhältnis 1:2) vorgenommen werden.

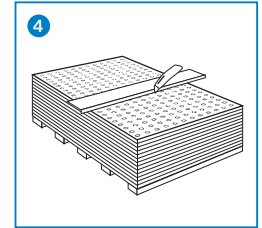

Sichtseitenkarton einschneiden

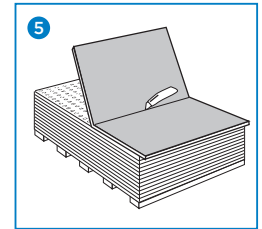

Plattenrückseite durchtrennen

! Hinweis

Rigitone-Platten müssen vom Stapel angehoben werden, um eine Beschädigung des Akustikvlieses zu vermeiden.

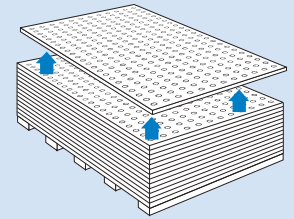

2.3.1 Kantenform

- Rigitone Lochplatten weisen eine werkseitig angefasete und grundierte Kante auf. Die Platten sind somit sofort verarbeitungsfertig ①.
- Schnittkanten müssen bauseits grundiert und gefast werden. Die Grundierung kann mit Rikombi Grund (Mischungsverhältnis 1:2) vorgenommen werden.

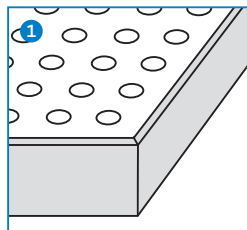

Angefaste und grundierte Kanten

2.3.2 Plattenausschnitte

- Ausschnitte, z. B. für Hohlwanddosen oder Rohrdurchführungen, einmessen, anzeichnen und mit dem Hohlwanddosenfräser bzw. Stichling oder der Stichsäge ausschneiden ②.

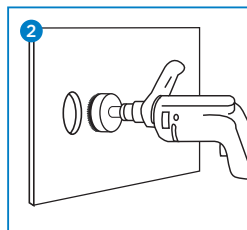

Platten aussparen

Kapitelinhalt

3.1	Allgemeine Baustellenbedingungen	20
3.2	Winterbau	20
3.3	Handling für Gyptone Activ'Air-Kassetten	21

3.1 Allgemeine Baustellenbedingungen

Die nachfolgenden Empfehlungen und Hinweise dienen dazu Fehler beim Ausbau mit Gipsplatten-Systemen zu vermeiden, die Ausbau-Qualität zu sichern und die optimalen, baulichen Rahmenbedingungen aufzuzeigen.

- Beplankungen mit herkömmlichen Lochgipsplatten sollten bei länger andauernder relativer **Luftfeuchtigkeit von mehr als 70%** im Gebäude **nicht durchgeführt werden**.
- **Nach der Montage** sind Gipsplatten-Systeme **vor längerer Feuchtigkeitseinwirkung zu schützen**.
- Innerhalb von Gebäuden ist auch **nach Abschluss der Montagearbeiten** für eine **ausreichende Lüftung** zu sorgen.
- **Spachtelarbeiten** dürfen erst erfolgen, **wenn keine größeren Längenänderungen** der Gipsplatten infolge Feuchte- bzw. Temperaturänderungen zu erwarten sind.
- Für das **Verspachteln** darf die Raumtemperatur **ca. + 5 °C nicht unterschreiten**.
- **Putz- und Estricharbeiten** müssen **vor der Montage abgeschlossen** sein.

3.2 Winterbau

- **Schnelles, schockartiges Aufheizen** der Räume ist zu **vermeiden**, da sonst infolge von Längenänderungen Spannungsrisse entstehen können.
- Ein **direktes Anblasen** der Gipsplattenflächen mit Heiß- oder Warmluft ist zu **vermeiden**.
- Für **ausreichende Be- und Entlüftung** ist zu sorgen.

Besondere Hinweise

- Putz- und Estricharbeiten führen im Allgemeinen zu einer drastischen Zunahme der relativen Luftfeuchtigkeit. Hierbei ist für eine **gründliche und gleichmäßige Lüftung** zu sorgen.
- Einzubauende Mineralwolle muss der Gefahrstoffverordnung (GefStoffV) sowie der DIN EN 13162 entsprechen.
- Ist Heiasphalt als Estrich vorgesehen dürfen Spachtelarbeiten erst nach dem Auskhlen der Estriche vorgenommen werden.

3.3 Handling für Gyptone Activ'Air-Kassetten

- Gyptone Activ'Air-Kassetten werden in speziell verpackten Kartonagen angeliefert. Die Kartonagen dürfen **nur horizontal gelagert** werden.
- Kartonagen **nur seitlich ffnen**. Niemals von oben aufschneiden, damit Beschdigungen der Gyptone Activ'Air-Oberflchen vermieden werden.

Rigips-Information

Die Aussagen zu den Baustellenbedingungen werden gesttzt durch den Bundesverband der Gipsindustrie e.V. - Industriegruppe Gipsplatten, siehe IGG-Merkblatt Nr 1. „Baustellenbedingungen fr Trockenbauarbeiten mit Gipsplatten-Systemen“.

Kapitelinhalt

4.1	Allgemeine Grundvoraussetzungen	24
4.1.1	Dehnungs- und Bewegungsfugen	25
4.2	Abgehängte Rigitone-Lochdecke	26
4.3	Ballwurfsichere Rigitone-Sporthallendecken	34
4.4	Rigitone F 30-Decke	36
4.4.1	Einbauten von Leuchten und Revisionsöffnungen	40
4.5	Kühl- und Heizsysteme mit Rigitone Climafit-Platten	45

4.1 Allgemeine Grundvoraussetzungen

Dübel oder Schrauben

- Dübel müssen für den vorhandenen Untergrund eine bauaufsichtliche Zulassung zur Verankerung von Montagedecken nach DIN EN 13964 haben.

Achsabstände der Unterkonstruktion

- Rigips Nonius Abhängesysteme sind immer dann zu wählen, wenn drucksteife Abhängungen notwendig sind.
- Rigips Nonius Abhängesysteme können mit bis zu 0,40 kN belastet werden.
- Die Verbindung von Nonius Justierstab und dem zur Unterkonstruktion passendem Unterteil erfolgt grundsätzlich mit zwei Sicherungselementen.
- Lasttragende Abhänger müssen immer senkrecht und so angeordnet werden, dass sie die Unterkonstruktion ohne Spiel mit der Rohdecke verbinden.

Unterkonstruktionen

- Unterkonstruktionen werden aus RigiProfil MultiTec CD (Deckenprofilen) nach DIN 18182 und DIN EN 14195 hergestellt. Sie bestehen bei Montagedecken grundsätzlich aus Grund- und Tragprofilen.
- Bei CD-Profilkonstruktionen werden die Profile mit Rigips Ankerwinkeln oder Rigips Kreuzschnellverbindern miteinander verbunden.
- Die Achsabstände der Unterkonstruktionen richten sich nach den jeweiligen Rigips-Deckensystemen. (siehe Seite 26)

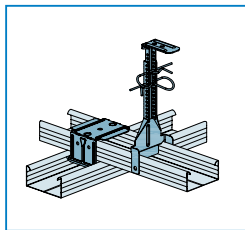

! Hinweis

Alternativ kann die drucksteife Unterkonstruktion auch mit dem Rigips „Klick Fix“ oder U-Direktabhänger hergestellt werden. Unter Berücksichtigung der Durchbiegung (max. $l/300$) ist auch eine Befestigung an Weitspannträgern möglich.

4.1.1 Dehnungs- und Bewegungsfugen

! Hinweise

- Grundsätzlich sind die Bewegungsfugen des Rohbaus zu berücksichtigen und zu übernehmen.
- Darüber hinaus sollen Dehnungsfugen grundsätzlich im Abstand von etwa 10 m sowohl in Längs- als auch in Querrichtung angeordnet werden.
- Eine Reduzierung der genannten Seitenlängen ist erforderlich, wenn eine freie Verformung der Deckenfläche behindert bzw. langgestreckte Decken mit relativ großen Einbauleuchten (z. B. Flurdecken) eingebaut werden.

Grundrisse, bei denen die freie Verformung der Deckenfläche behindert ist, sind wie folgt auszubilden:

Einspringende Massivbauteile

- offene Feldfuge
- gleitende Feldfuge (Bewegungsfuge) erforderlich

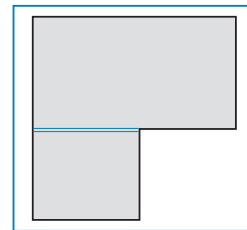

Einspringende Wandscheiben

- offene Feldfuge oder
- gleitende Feldfuge (Bewegungsfuge) erforderlich

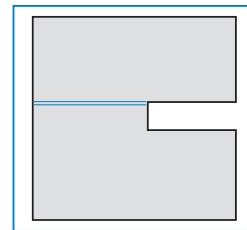

Unterdecken mit Aussparungen für Stützen

- gleitender Anschluss erforderlich

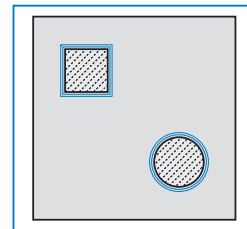

4.2 Abgehängte Rigitone-Lochdecke

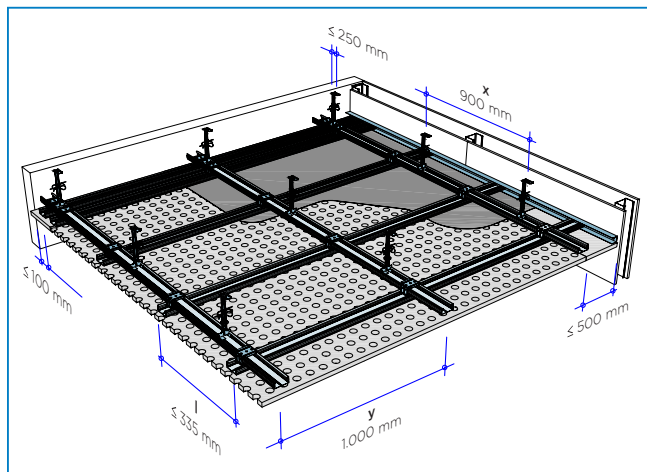

Unterkonstruktion

- Grundprofil: RigiProfil MultiTec CD 60/27
- Tragprofile: RigiProfil MultiTec CD 60/27
- Abhänger: Nonius-Abhänger
- Profilverbinder: Rigips Kreuzschnellverbinder

Achsabstände der Tragprofile gemäß Lochbild ≤ 335 mm

Produkt	Achsabstände Tragprofile mm
Rigitone Activ'Air 6/18 R	333
Rigitone Activ'Air 8/18 R	333
Rigitone Activ'Air 10/23 R	333
Rigitone Activ'Air 12/25 R	333
Rigitone Activ'Air 15/30 R	330
Rigitone Activ'Air 12-20/66 R	330
Rigitone Activ'Air 8-15-20 R	333
Rigitone Activ'Air 8-15-20 super R	327
Rigitone Activ'Air 12-20-35 R	333
Rigitone Activ'Air 8/18 Q	333
Rigitone Activ'Air 12/25 Q	333

Unterkonstruktionsabstände

y mm	Abhängerabstände Lastklasse kN/m ²		Tragprofil RigiProfil MultiTec CD 60/27 l mm
	bis 0,15 x mm	bis 0,30 x mm	
500	1.200	950	max. 335
600	1.150	900	max. 335
700	1.100	850	max. 335
800	1.050	750	max. 335
900	1.000	800 ¹⁾	max. 335
1.000	900	750 ¹⁾	max. 335
1.100	900	700 ¹⁾	max. 335
1.200	900	650 ¹⁾	max. 335

Hinweis: Plattengewicht + Unterkonstruktion + Mineralwolle 20 mm < 15 kg/m² (0,15 kN/m²). Zusätzliche Auflagen erhöhen das Gesamtflächengewicht der Decke und können zu einer Einstufung in die Lastklasse bis 0,30 kN/m² führen.

¹⁾ Abhänger Tragfähigkeitsklasse 0,40 kN

Beplankung

- Rigitone Activ'Air 6/18 R, 8/18 R, 10/23 R, 12/25 R, 15/30 R, 12-20/66 R, 8-15-20 R, 8-15-20 super R, 12-20-35 R, 8/18 Q, 12/25 Q
- Rigitone Climafit 6/18 R, 8/18 R, 8-15-20 super R, 8/18 Q, 12/25 Q

Mineralwolle-Auflage

- Im Zwischendeckenbereich je nach Anforderung

Plattenverlegung

Mit der Verlegung der ersten Platte in der Raummitte beginnen **1**. Die erste Platte wird an einem Schnurschlag oder besser einem unverrückbaren Anschlag ausgerichtet und verschraubt.

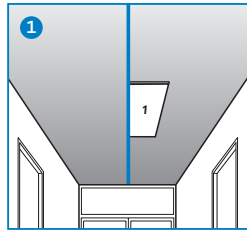

Die nachfolgenden Platten werden sternförmig von der Raummitte ausgehend montiert **2**. Dabei muss zudem auf eine einheitliche Verlegerichtung geachtet werden (siehe stirnseitige Markierung und seitliche Kantenbeschriftung).

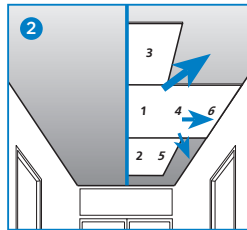

Montage

- Die Unterkonstruktion aus Grund- und Tragprofilen wird so ausgerichtet, dass die Rigitone-Platten in Querverlegung an den Tragprofilen verschraubt werden. An den Querstößen der Platten muss immer ein Tragprofil angeordnet sein.
- Die Rigitone-Platten werden mit Rigitone Lochdeckenschrauben 3,5 x 30 mm im Abstand von ≤ 170 mm angebracht, dabei ist darauf zu achten, dass die Verschraubung der Rigitone-Platten zuerst stirnseitig und danach längsseitig an den Plattenstößen erfolgen soll.
- Geringe konstruktionsbedingte Höhenversätze unter den Platten können durch ein leichtes Lösen der Schrauben ausgeglichen werden **3**.

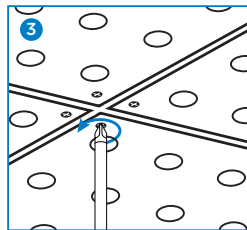

! Hinweise

Für die Verarbeitung der Rigitone-Platten stehen zwei Verarbeitungstechniken zur Verfügung:

- Verspachteln von Rigitone-Lochplatten in Spachtelfugentechnik mit dem bewährten Rigitone Fix Spachtelfugenset und dem VARIO Fugenspachtel.
- Verspachteln von Rigitone-Lochplatten in Spachtelfugentechnik mit dem Rigips ReadyMix-Set und dem Rigitone Mix (Fertigspachtel).

(Weitere Details zur Ausführung der Fugentechniken siehe Kapitel Fugentechniken.)

Wandanschlüsse

Um Bautoleranzen auszugleichen sollte umlaufend ein ungelochter Gipsplattenstreifen angeordnet werden.

i Rigits-Information

Rigitone-Platten können auf Anfrage auch mit ungelochtem Rand geliefert werden.

Verspachtelter Anschluss über RigiProfil MultiTec UD 28 mit Randfries

Beim Anschluss einer Rigitone-Lochplatte an eine zu verputzende Massivwand sollte vor dem Verspachteln der Rigips TrennFix eingelegt werden. Dies bewirkt eine saubere Trennung der unterschiedlichen Materialien.

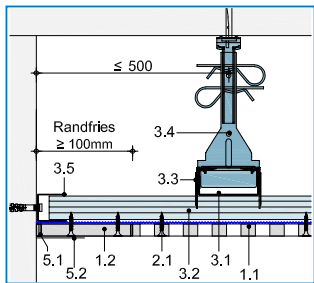

Querseite

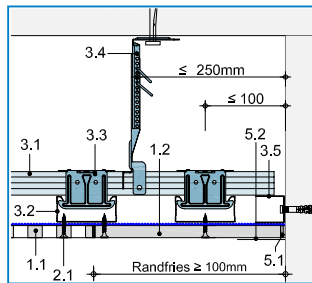

Längsseite

- 1.1 Rigitone-Lochplatte
- 1.2 Randfries - Rigips Bauplatte RB
- 2.1 Rigitone Lochdeckenschraube
- 3.1 RigiProfil MultiTec CD 60/27 (Grundprofil)
- 3.2 RigiProfil MultiTec CD 60/27 (Tragprofil)

- 3.3 Rigips Kreuzschnellverbinder
- 3.4 Rigips Nonius Abhängersystem 400 N
- 3.5 RigiProfil MultiTec UD 28
- 5.1 Rigips Verspachtelung
- 5.2 Rigips Bewehrungsstreifen oder alternativ Rigips TrennFix gemäß Verarbeitungsrichtlinien

! Hinweis

Die Rigitone-Decke ist schwimmend herzustellen. Aus diesem Grund ist eine Verschraubung in das RigiProfil MultiTec UD 28 nicht zulässig.

Anschluss mit Schattenfuge

Bei berührungsfreien Decken-Wandanschlüssen darf der Abstand der Tragprofile zur Wand max. 150 mm betragen. An freien Plattenkanten kann zusätzlich ein Rigips AquaBead L-Trim oder Rigips Abschlussprofil 13/25-045 „Göppinger Profil“ flächeneben eingespachtelt werden.

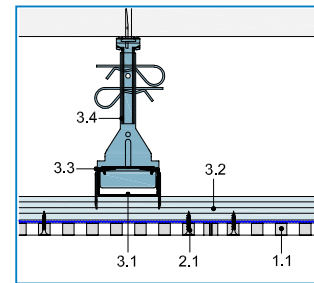
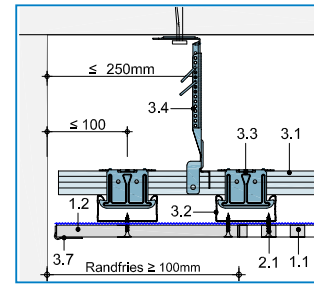

Stirkantenstoß Rigitone

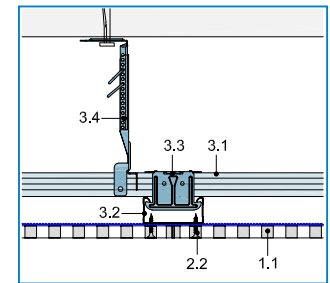

Längskantenstoß Rigitone

- 1.1 Rigitone-Lochplatte
- 1.2 Randfries - Rigips Bauplatte RB
- 2.1 Rigitone Lochdeckenschraube
- 3.1 RigiProfil MultiTec CD 60/27 (Grundprofil)
- 3.2 RigiProfil MultiTec CD 60/27 (Tragprofil)
- 3.3 Rigips Kreuzschnellverbinder

- 3.4 Rigips Nonius Abhänger
- 3.7 Rigips AquaBead L-Trim oder Rigips Abschlussprofil 13/25-045 „Göppinger Profil“

4.3 Ballwurfsichere Rigitone-Sporthallendecken

Die meisten Rigitone-Lochdecken sind gemäß DIN 18032, Teil 3 als „ballwurf-sicher“ eingestuft.

Unterkonstruktion

Durch die Reduzierung der Tragprofil-achsabstände wird die Ballwurfsicherheit erreicht.

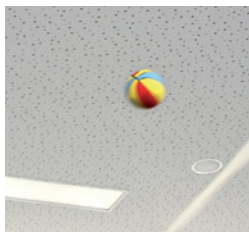

Montagesysteme

Die Rigitone-Lochdecken werden in den angegebenen Profilabständen angebracht und werden in Spachtelfugentechnik ausgeführt. Die Verschraubung erfolgt mit Rigitone Lochdeckenschrauben 3,5 x 30 mm im Abstand von 170 mm.

Tabelle 1: Achsabstände der Tragprofile gemäß Lochbild

Produkt	Profilabstand 200 mm
Rigitone Activ'Air 6/18 R	X
Rigitone Activ'Air 8/18 R	X
Rigitone Activ'Air 10/23 R	X
Rigitone Activ'Air 12-20-35 R	X
Rigitone Activ'Air 8-15-20 R	X
Rigitone Activ'Air 8-15-20 super R	X

Materialbedarf pro m² – Beispiel AD10RTA

Rigitone Activ'Air 6/18 R - Spachtelfuge	1,0 m ²
RigiProfil MultiTec CD 60/27	4.400 mm
RigiProfil MultiTec UD 28	1.200 mm
Rigips Nonius Unterteil CD 250	1,20 St.
Rigips Nonius Oberteil 140/85 mm	1,20 St.
Rigips Nonius Sicherungsklammer	2,40 St.
Verankerungselement gemäß DIN 18168	1,20 St.
Rigips Deckenprofilverbinder	0,50 St.
Rigips Kreuzschnellverbinder	3,90 St.
Rigitone Lochdeckenschraube 3,5 x 30 mm	28 St.
Spachtelbedarf	gemäß Fugentechnik

4.4 Rigitone F 30-Decke

Die F 30-Decke gewährt im Brandfall eine wirtschaftliche Lösung für eine Feuerwiderstandsdauer von 30 Minuten sowohl bei der Brandbeanspruchung aus dem Zwischendeckenbereich als auch von der Raumseite. Diese Anforderungen werden gerade an Flucht- und Rettungswege, z. B. in öffentlichen Gebäuden, Krankenhäusern, Schulen und Verwaltungsgebäuden gestellt.

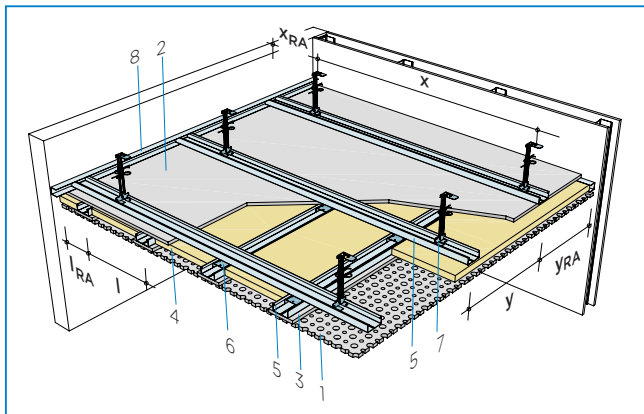

- 1 Rigitone-Lochplatte
- 2 Rigips Feuerschutzplatte RF
- 3 Rigips Feuerschutzplattenstreifen RF, $d = 12,5 \text{ mm}$, $b = 100 \text{ mm}$
- 4 Mineralwolle, $d \geq 25 \text{ mm}$ nach DIN EN 13162 Baustoffklasse A, Schmelzpunkt $\geq 1.000 \text{ °C}$ (z. B. Isover EP5)
- 5 RigiProfil MultiTec CD 60/27
- 6 Rigips Direktbefestiger „Klick Fix“
- 7 Rigips Nonius Abhängesystem, Tragfähigkeitsklasse 0,25 kN (Brandbeanspruchung von der Raumseite) Tragfähigkeitsklasse 0,40 kN (Brandbeanspruchung aus dem Zwischendeckenbereich)
- 8 RigiProfil MultiTec UD 28

Unterkonstruktion

- Grundprofile: RigiProfil MultiTec CD 60/27
- Tragprofile: RigiProfil MultiTec CD 60/27
- Abhänger: Nonius-Abhänger
Tragfähigkeitsklasse 0,25 kN
(Brandbeanspruchung von der Raumseite)
Tragfähigkeitsklasse 0,40 kN
(Brandbeanspruchung aus dem Zwischendeckenbereich)
- Rigips Direktbefestiger „Klick-Fix“

Bepunktung

- Einlagige Rigitone Activ'Air 6/18 R, 8/18 R, 10/23 R, 12/25 R, 15/30 R, 12-20/66 R, 8-15-20 R, 8-15-20 super R, 12-20-35 R, 8/18 Q, 12/25 Q gemäß Gutachten

! Hinweis

Zu beachten ist, dass bei einer Brandbeanspruchung aus dem Zwischendeckenbereich die Rohdecke mindestens die Feuerwiderstandsklasse F 30 haben muss.

Abstände der Unterkonstruktion

	Brandbeanspruchung der Unterdecke	
	von unten	von oben ¹⁾
Abhängersystem	Nonius CD 250	Nonius CD 400
l Achsabstand Tragprofile	$\leq 320 \text{ mm}$	$\leq 320 \text{ mm}$
x Abhängersabstand	1.000 mm	$\leq 850 \text{ mm}$
y Achsabstand Grundprofile	$\leq 500 \text{ mm}$	$\leq 500 \text{ mm}$

¹⁾ aus dem Zwischendeckenbereich

Wandanschlüsse

Der Wandanschluss bei der F 30-Decke kann wahlweise mit oder ohne RigiProfil MultiTec UD 28 erfolgen. Hierbei sind die Randabstände der Profile zur Wand unbedingt zu beachten:

Randabstände der Unterkonstruktion

Randabstände		mit Anschlussprofil	ohne Anschlussprofil
I_{RA}	Abstand Tragprofile (Achsmitte) <-> Wand	≤ 130 mm	≤ 130 mm
X_{RA}	Abstand Abhänger (Feuer von unten)	≤ 1.000 mm	≤ 250 mm
		≤ 850 mm (Feuer von oben)	≤ 200 mm
Y_{RA}	Abstand Grundprofile (Achsmitte) <-> Wand	≤ 500 mm	≤ 130 mm

¹⁾ aus dem Zwischendeckenbereich

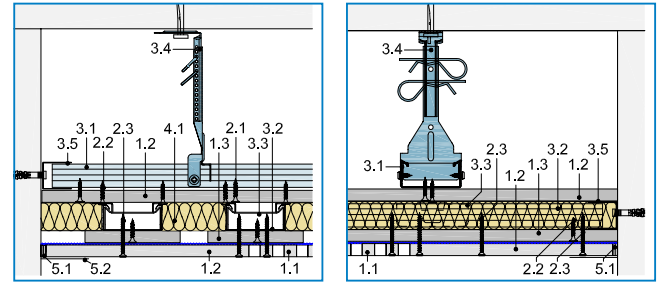

Wandanschluss mit Randfries an Massivwand mit RigiProfil MultiTec UD 28

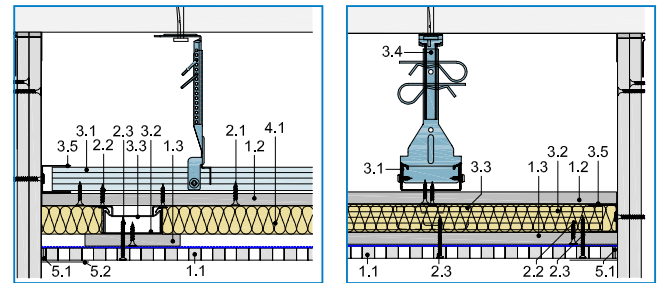

Wandanschluss ohne Randfries an Rigips Montagewand > F 30

- 1.1 Rigitone-Lochplatte
- 1.2 Rigips Feuerschutzplatte RF
- 1.3 Rigips Feuerschutzplattenstreifen RF, d = 12,5 mm, b = 100 mm
- 2.1 Rigips Schnellbauschraube TN 3,5 x 25 mm, a = 170 mm
- 2.2 Rigips Schnellbauschraube TN 3,5 x 25 mm, a = 750 mm
- 2.3 Rigips Schnellbauschraube TN 3,5 x 35 mm, a = 170 mm
- 3.1 RigiProfil MultiTec CD 60/27
- 3.2 RigiProfil MultiTec CD 60/27
- 3.3 Rigips Direktbefestiger „Klick Fix“
- 3.4 Rigips Nonius Abhängersystem
Tragfähigkeitsklasse 0,25 kN (Brandbeanspruchung von der Raumseite)
Tragfähigkeitsklasse 0,40 kN (Brandbeanspruchung aus dem Zwischendeckenbereich)
- 3.5 RigiProfil MultiTec UD 28
- 4.1 Mineralwolle, d ≥ 25 mm nach DIN EN 13162 Baustoffklasse A, Schmelzpunkt ≥ 1.000 °C (z. B. Isover EP5)
- 5.1 Rigips Verspachtelung
- 5.2 Rigips Bewehrungsstreifen oder alternativ Rigips TrennFix gemäß Verarbeitungsrichtlinien

4.4.1 Einbauten von Leuchten und Revisionsöffnungen

Der Einbau von Deckenleuchten und Revisionsöffnungen ist möglich, wobei im Regelfall die Positionierung der Einbauten nur zwischen den Tragprofilen erfolgt. Bei besonders schweren Einbauten kann die Wahl eines zusätzlichen Profils erforderlich werden. In diesem Zusammenhang sind die Lastklassen der Profiltabellen zu berücksichtigen (siehe Seite 26). Revisionsöffnungen erlauben einen schnellen und praktikablen Zugang um jederzeit an die im Deckenhohlraum befindlichen Installationen zu gelangen. Die aufgeführten Revisionsklappen von RUG Semin GmbH sind brandschutztechnisch mit der Rigitone F 30-Decke von beiden Seiten (oben/unten) geprüft.

Einbauten von Leuchtkästen

Für Einbauten in F 30-Decken werden Glasroc F Einhausungen eingebaut.

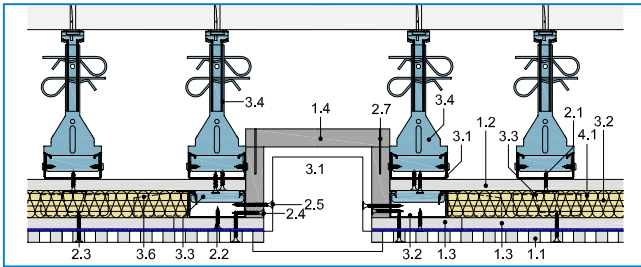

Einbau von Leuchtkästen

- 1.1 Rigitone-Lochplatte
- 1.2 Rigips Feuerschutzplatte RF
- 1.3 Rigips Feuerschutzplattenstreifen RF, d = 12,5 mm, b = 100 mm
- 1.4 Rigips Glasroc F 20 mm
- 2.1 Rigips Schnellbauschraube TN 3,5 x 25 mm, a = 170 mm
- 2.2 Rigips Schnellbauschraube TN 3,5 x 25 mm, a = 750 mm
- 2.3 Rigips Schnellbauschraube TN 3,5 x 35 mm, a = 170 mm
- 2.4 Rigips Schnellbauschraube TN 3,5 x 35 mm, a = 170 mm
- 2.5 Rigips Schnellbauschraube TB 3,5 x 45mm
- 2.7 Stahldrahtklammern Abmessungen 50/11,25/1,53 mm
- 3.1 RigiProfil MultiTec CD 60/27 (Grundprofil)
- 3.2 RigiProfil MultiTec CD 60/27 (Tragprofil)
- 3.3 Rigips Direktbefestiger „Klick Fix“
- 3.4 Rigips Nonius Abhängersystem
Tragfähigkeitsklasse 0,25 kN (Brandbeanspruchung von der Raumseite)
Tragfähigkeitsklasse 0,40 kN (Brandbeanspruchung aus dem Zwischen-deckenbereich)
- 3.6 Rigips CD-Sicherheitsquerverbinder
- 3.7 Winkel aus RigiProfil MultiTec CD 60/27 (l = 150 mm)
- 4.1 Mineralwolle, d ≥ 25 mm nach DIN EN 13162 Baustoffklasse A,
Schmelzpunkt ≥ 1.000 °C (z. B. Isover EP5)

Einbauten von Revisionsöffnungsverschlüssen

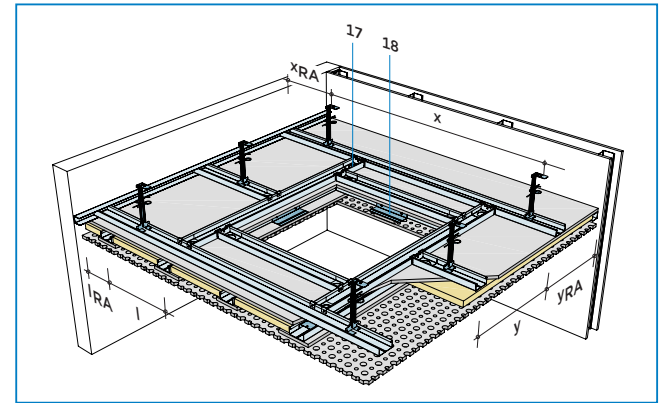

Unterkonstruktion

- Grundprofile: RigiProfil MultiTec CD 60/27
- Tragprofile: RigiProfil MultiTec CD 60/27
- Profilverbinder: Rigips Sicherheitsquerverbinder

Montage

- Die Metallunterkonstruktion wird mit RigiProfil MultiTec CD (Deckenprofilen) auf der Grund- und Tragprofilebene umlaufend ausgewechselt.
- Die ausgewechselten Profile werden mit Sicherheitsquerverbindern untereinander und mit der Unterkonstruktion befestigt.
- Die umlaufenden Feuerschutzplattenstreifen und die Rigitone-Platten werden mit Rigips Schnellbauschrauben TN 3,5 x 25/ TN 3,5 x 35 im Abstand von 170 mm mit der Auswechslung verbunden.

Die Befestigung der Revisionsklappen in die Unterdecke erfolgt mit Rigips Schnellbauschrauben TB 3,5 x 35 mm im Abstand von ca. 170 mm. Das Gewicht der Revisionsklappe wird über vier mittig an den Seitenrändern angeordnete 150 mm lange Winkel in die Unterkonstruktion abgetragen. Diese Winkel werden aus einem CD-Profil ausgeschnitten und über je zwei Bauschrauben 3,8 x 11 mm in die Auswechslung geschraubt.

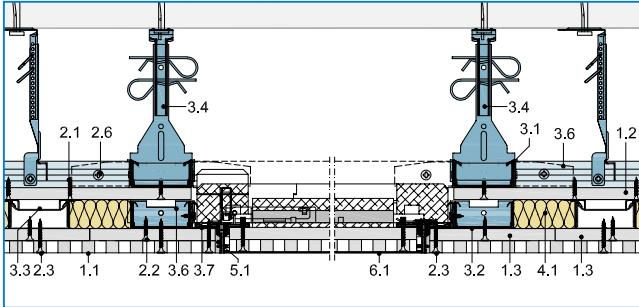

Revisionsklappe RUG AluProtect* F 30

Zum Schutz der Decke gegen Brandbeanspruchung aus dem Zwischendeckenbereich (von oben) muss das mit der Revisionsklappe ausgelieferte Brandschutzset aufgelegt werden. Das Alumatic F 30- Brandschutzset aus Mineralwolle ist nur bei Brandbeanspruchung von oben erforderlich.

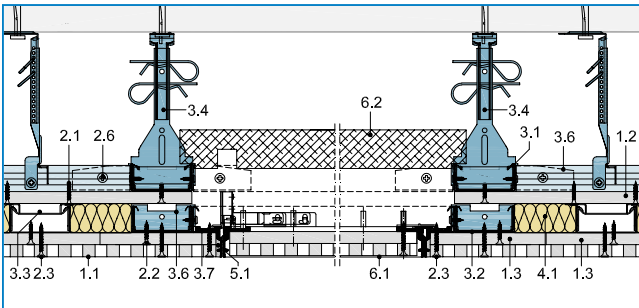

Revisionsklappe RUG Alumatic F 30

- 1.1 Rigitone-Lochplatte
- 1.2 Rigips Feuerschutzplatte RF
- 1.3 Rigips Feuerschutzplattenstreifen RF, d = 12,5 mm, b = 100 mm
- 2.1 Rigips Schnellbauschraube TN 3,5 x 25 mm, a = 170 mm
- 2.2 Rigips Schnellbauschraube TN 3,5 x 25 mm, a = 750 mm
- 2.4 Rigips Schnellbauschraube TN 3,5 x 35 mm, a = 170 mm
- 2.7 Stahldrahtklammern Abmessungen 50/11,25/1,53 mm
- 3.1 RigiProfil MultiTec CD 60/27 (Grundprofil)
- 3.2 RigiProfil MultiTec CD 60/27 (Tragprofil)
- 3.3 Rigips Direktbefestiger „Klick Fix“
- 3.4 Rigips Nonius Abhängersystem
Tragfähigkeitsklasse 0,25 kN (Brandbeanspruchung von der Raumseite)
Tragfähigkeitsklasse 0,40 kN (Brandbeanspruchung aus dem Zwischen-
deckenbereich)
- 3.6 Rigips CD-Sicherheitsquerverbinder
- 3.7 Winkel aus Rigips Deckenprofilen CD 60/27 (l = 150 mm)
- 4.1 Mineralwolle, d ≥ 25 mm nach DIN EN 13162 Baustoffklasse A,
Schmelzpunkt ≥ 1.000 °C
- 5.1 Rigips Verspachtelung
- 6.1 Revisionsklappe RUG Semin GmbH
- 6.2 Brandschutz-Set

Rigips-System-Bezeichnung	Konstruktion		Unterkonstruktion		Befestigung	Gewicht Unterdecke ca. kg/m ²	Spannweite		Brandschutz		Feuerwiderstandsklasse
	Beplankung RF + Rigitone	mm	Grundprofil	Tragprofil			Stützweite Grundprofile	Tragprofile	Spannweite Platten	Mineralfolle Dicke	
AD11RTRF	12,5 + 12,5	RigiProfil MultiTec CD 60/27	RigiProfil MultiTec CD 60/27	Nonius Abhänger	27	850	500	320	25	90	F 30-A
								Brandbeanspruchung von der Raumseite			

4.5 Kühl- und Heizsysteme mit Rigitone Climafit-Platten

Rigitone Climafit-Platten sind graphitmodifizierte Lochgipsplatten. Die Kombination von Gips und Graphit verleiht den Rigitone Climafit-Platten eine elektrische Leitfähigkeit und eine besonders hohe Wärmeleitfähigkeit nach DIN EN 520 = 0,52 W/(m*K) und dadurch sind sie bestens als hochleistungsfähige Beplankung für moderne Flächentemperierungssysteme wie z. B. Heiz- oder Kühldecken geeignet.

Neben den hier angegebenen Verarbeitungsrichtlinien sind grundsätzlich DIN EN 13162, DIN 18181 und Herstellerangaben zu beachten.

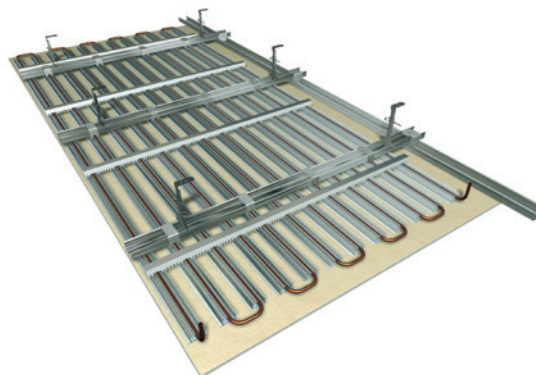

Unterkonstruktion / Kühl- und Heiztechnik

Die Unterkonstruktion ist immer ein Bestandteil der Klimatechnik. Der Aufbau eines Flächentemperierungssystems ist herstellerabhängig und somit sind bei der Montage die jeweiligen Herstellerangaben zu beachten und einzuhalten. Der Abstand der unteren Tragprofile darf 350 mm nicht überschreiten. Bei abweichenden Achsabständen sind die Angaben des jeweiligen Systemanbieters zu beachten.

Beplankung

Rigitone Climafit 6/18 R, 8/18 R, 8-15-20 super R, 8/18 Q, 12/25 Q (weitere Lochbilder auf Anfrage).

Verschraubung

Rigips Climafit Schnellbauschrauben 23 im Abstand von maximal 170 mm.

Erdung

Die Kühldecke ist seitens des Systemanbieters nach VDI zu erden. Eine Erdung der Climafit-Bepankung ist darüber hinaus nicht erforderlich.

! Hinweise

- Bewegungsfugen des Rohbaus müssen in die Unterkonstruktion mit übernommen werden.
- Wenn keine Angaben vom Systemhersteller vorliegen, sind Dehnungsfugen vorzusehen bei:
 - Kühldecken mit Seitenlängen ab ca. 10 m oder einer Deckenfläche > 100 m²
 - Heizdecken mit einer Seitenlänge ab ca. 7,50 m oder einer Deckenfläche von > 50 m²
 - stark eingeeengten Deckenflächen (z. B. Einschnürungen durch Wandvorsprünge)

Bauteilanschlüsse

Bei Anschlüssen an Bauteilen aus anderen Baustoffen, z. B. Beleuchtungskörper, Stahlstützen etc. muss eine bewegliche Schattenfuge vorgesehen werden. Wird die Decke an eine zu verputzende Massivwand angeschlossen, muss vor dem Verspachteln ein Trennband z. B. Rigips TrennFix eingelegt werden, welches eine saubere Trennung der unterschiedlichen Materialien bewirkt.

Fugentechniken

Rigitone Climafit-Lochplatten werden in Spachtelfugentechnik verarbeitet.

Endbeschichtung

Das Erscheinungsbild der Rigitone Climafit unterscheidet sich zur Rigitone Activ'Air dahin, dass die Rigitone Climafit Platte einen grau gesprenkelten Gipskern hat. Bedingt durch den Gipskern ist der Farbanstrich besonders gleichmäßig mit einer kurzhaarigen Lammfellrolle aufzubringen. Gleichwohl kann es je nach Blickrichtung zu einer Art „Wolkenbildung“ kommen. Weitere Details entnehmen Sie bitte der Seite 80.

! Hinweis

Durch den hohen Graphitanteil der Rigitone Climafit-Lochplatten unterscheiden sich diese, in einigen Eigenschaften, von herkömmlichen Gipsplatten. So werden z. B. durch die elektrische Leitfähigkeit, hohe Anforderungen an den Korrosionsschutz der Befestigungsmittel gestellt. Daher sind für die Montage der Rigitone Climafit-Lochplatten ausschließlich die entsprechenden Climafit Schnellbauschrauben 23 zu verwenden. Diese Schrauben sind durch ihre spezielle Beschichtung korrosionsgeschützt. In Einzelfällen kann dieser Schutz jedoch z. B. durch den Eingriff der Werkzeuge beschädigt werden, so dass nach dem Verspachteln der Schraubenköpfe leichte Korrosionsspuren auf der Oberfläche sichtbar werden können. Hierbei handelt es sich lediglich um eine oberflächliche Korrosion, die keinen Einfluss auf die Tragfähigkeit der Befestigungsmittel hat. In einem solchen Fall können die betroffenen Schrauben leicht ausgetauscht werden. Alternativ kann der Bereich der Schraubenköpfe vor einer weiteren (Farb-) Beschichtung auch mit einer geeigneten Absperrfarbe isoliert werden.

Kapitelinhalt

5.1	Fugentechniken für Rigitone-Decken	50
5.1.1	Spachtelfugentechnik mit dem Rigitone Fix Spachtelfugen-Set und VARIO Fugenspachtel	50
5.1.2	Spachtelfugentechnik mit dem Rigips ReadyMix-Set und Rigitone Mix (Fertigspachtel)	54

5.1 Fugentechniken für Rigitone-Decken

Für die Verarbeitung der Rigitone-Lochplatten stehen zwei Verarbeitungstechniken zur Verfügung, die alle für eine einwandfreie Optik und ein langlebiges Ergebnis mit hoher Fugenfestigkeit und Sicherheit gegen Rissbildung sorgen:

- Rigitone Fix Spachtelfugentechnik mit VARIO Fugenspachtel
- Rigitone Spachtelfugentechnik mit dem dem Rigips ReadyMix-Set und dem Rigitone Mix (Fertigspachtel)

Die Ausführung hängt somit von der Bevorzugung der Fugentechniken ab und den jeweiligen Werkzeugen und Materialien.

5.1.1 Spachtelfugentechnik mit dem Rigitone Fix Spachtelfugen-Set und VARIO Fugenspachtel



Optimale Kanten

Rigitone Platten weisen werkseitig angefasste und grundierte Kanten auf und sind somit sofort verarbeitungsfertig **1**. Schnittkanten müssen bauseits grundiert und gefast werden. Die Grundierung kann mit Rikombi Grund (Mischungsverhältnis 1:2) vorgenommen werden.

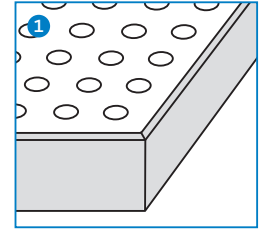

Die Platten werden mit den entsprechenden Montagehilfen ausgerichtet und nach optischer Kontrolle über die Lochreihen (gerade und diagonal) verschraubt **2**.

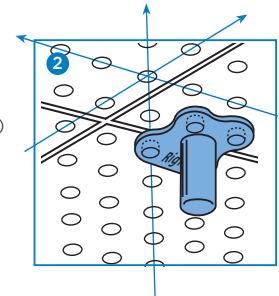

Spachtelmaterialvorbereitung

VARIO Fugenspachtel per Hand oder aus dem Beutel in die vorgesehene Wassermenge einstreuen **3**. Das Material sumpfen lassen **4** (Sumpfzeiten beachten) und dann umrühren. Es empfiehlt sich den Wasseranteil etwas zu erhöhen (ca. 2,8 l Wasser auf 5 kg VARIO Spachtelmaterial). Die dadurch entstehende geschmeidigere Konsistenz des Materials erleichtert die Handhabung mit der Rigitone Fix Pistole.



Verarbeitungstipp

Vor Beginn der Arbeiten empfiehlt es sich das Werkzeug anzufeuchten.

Rigitone Fix Spachtelfugen-Set



Rigitone Fix Wendekolben in das Rigitone Fix Kartuschenrohr einsetzen und fest eindrücken.



Den fertig (etwas dünner) angerührten VARIO Fugenspachtel zügig in die leicht schräg gestellte Kartusche einfüllen.



Rigitone Fix Deckel auf das Kartuschenrohr setzen und damit verschließen.



Die Rigitone Fix Fugendüse wird auf den Rigitone Fix Deckel aufgeschraubt. Anschließend das Kartuschenrohr in die Rigitone Fix Pistole einsetzen.



Halten Sie die Rigitone Fix Pistole etwas hoch und betätigen Sie solange den Abzug bis keine Luft mehr in der Kartusche vorhanden ist und das VARIO Fugenspachtelmaterial aus der Fugendüse ohne Unterbrechung heraustritt.

Fugenverarbeitung

Die Fugen satt und vollständig ausfüllen, so dass sich ein Wulst auf der Rückseite der Platte bildet **1**.

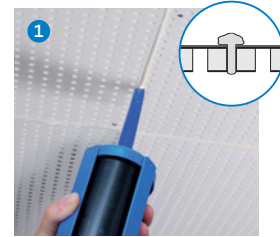

Die Schraubenköpfe leicht erhöht mit Hilfe einer Rigips Schraubenkopfschablone überspachteln **2**.

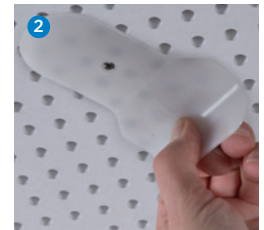

Nach ca. 30 Minuten den leicht angezogenen Fugenspachtel vorsichtig mit dem Rigips Stielspachtel abstoßen **3** und die Fugen anschließend in entgegengesetzter Richtung mit dem Spachtel glattstreichen.

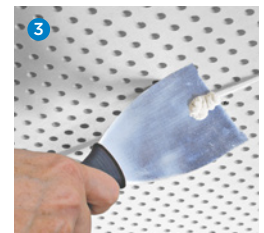

Nach ca. 3 Stunden die Fugenbereiche und überspachtelten Schraubenköpfe abschließend schleifen und für die weitere Oberflächenbehandlung vorbereiten **4**.



5.1.2 Spachtelfugentechnik mit dem Rigips ReadyMix-Set und Rigitone Mix (Fertigspachtel)



Rigips ReadyMix-Set für Spachtelfuge



Den Schlauchbeutel mit dem Rigitone Mix in die Pistole einlegen und den Verschluss abschneiden.



Rigitone Fix Fugendüse auf den Adapter aufschrauben.



Die Rigitone Fix Fugendüse mit dem angeschraubten Adapter auf die Rigips ReadyMix Pistole setzen und festschrauben.

Optimale Kanten

Rigitone Platten weisen werkseitig angefaste und grundierte Kanten auf und sind somit sofort verarbeitungsfertig **1**. Schnittkanten müssen bauseits grundiert und gefast werden. Die Grundierung kann mit Rikombi Grund (Mischungsverhältnis 1:2) vorgenommen werden.

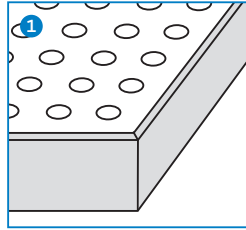

Die Platten werden mit den entsprechenden Montagehilfen ausgerichtet und nach optischer Kontrolle über die Lochreihen (gerade und diagonal) verschraubt **2**.

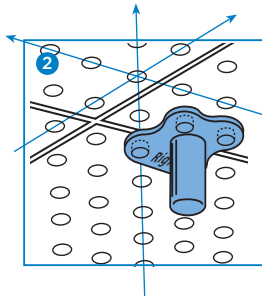

Die Fugen satt und vollständig ausfüllen, so dass sich ein Wulst auf der Rückseite der Platte bildet **1**.

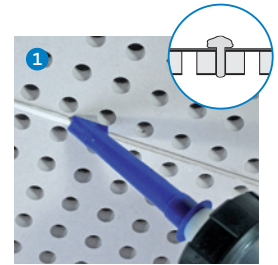

Die Schraubenköpfe leicht erhöht mit Hilfe der Rigidips Schraubenkopfschablone überspachteln **2**.



Im Nachgang den leicht angezogenen Rigitone Mix vorsichtig mit dem Rigidips Stielspachtel abstoßen **3** und die Fugen anschließend in entgegengesetzter Richtung mit dem Spachtel glattstreichen.

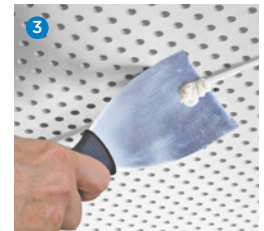

Nach mindestens 24 Stunden die Fugenbereiche und überspachtelten Schraubenköpfe abschließend schleifen **4** und für die gewünschte weitere Oberflächenbehandlung nach vollständiger Trocknung fortsetzen.



Kapitelinhalt

6.1	Gyptone Activ'Air-Kassetten	60
6.1.1	Unterkonstruktion mit sichtbarem bzw. dezent zurückliegendem Schienensystem	60
6.1.2	Unterkonstruktion mit unsichtbarem Schienensystem	64

6.1 Gyptone Activ'Air-Kassetten

Die Gyptone Activ'Air-Kassettendecken sind im quadratischen Format 625 x 625 mm (600 x 600 mm) aus Gipsplatten gefertigt. Sie sind für die Einlegemontage (Kante A, E) geeignet. Durch die Einlegemontage lassen sie sich leicht demontieren und ermöglichen so einen schnellen Zugang in den Deckenzwischenraum.

6.1.1 Unterkonstruktion mit sichtbarem bzw. dezent zurückliegendem Schienensystem

Unterkonstruktion für Kassettendecken 625 x 625 mm (600 x 600 mm) für die:

Kanten A – in sichtbarem Schienensystem T15/T24

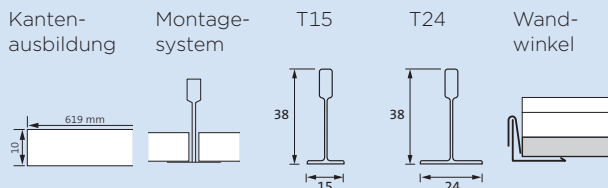

Kanten E15 und E24 in dezent zurückliegendem Schienensystem

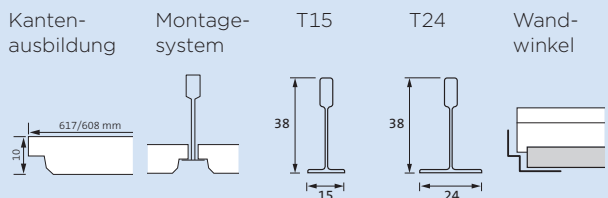

! Hinweis

Der dargestellte Montageplan (rechte Seite) ist ein Beispiel von Saint-Gobain API BV für eine Unterkonstruktion. Bitte beachten Sie bei der Planung und Verarbeitung die jeweiligen Herstellerangaben.

Gyptone Activ'Air-Rasterdecken Unterkonstruktion – Kanten A bzw. E15 und E24

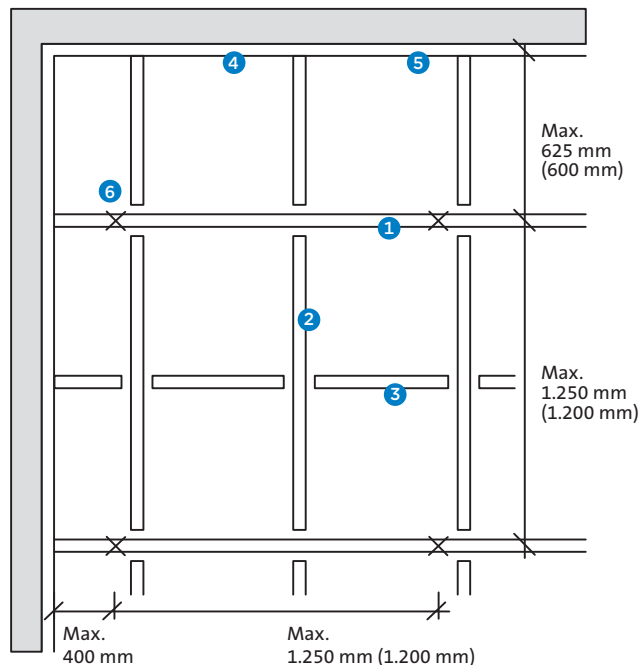

- 1 Hauptprofile***
Länge T-15: 3.000 mm
Länge T-24: 3.600 mm
- 2 Querprofile***
Länge: 1.250 mm
- 3 Querprofile***
Länge: 600 mm
- 4 Wandwinkel (Kante A)***
Länge: 3.000 mm
- 5 Wandwinkel (Kante E)***
Länge: 3.000 mm
- 6 höhenverstellbarer Abhänger**
Länge: 90 bis 1.500 mm

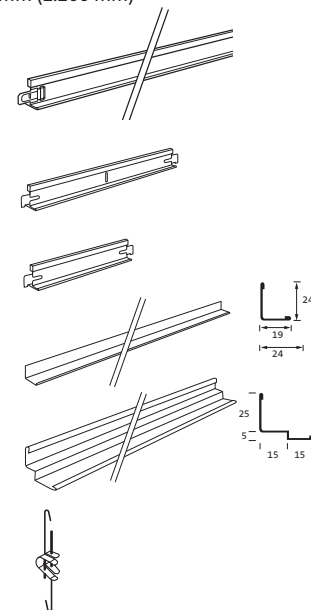

* Nicht im Rigips-Programm erhältlich

Montageablauf

- Einbauhöhe anzeichnen und Wandwinkel anbringen: Max. Schraubenabstand sollte 300 mm **1** und der Schraubabstand zur Ecke max. 50 mm betragen. Es ist darauf zu achten, dass der Mindestabstand zur Rohdecke von 100 mm eingehalten werden muss.

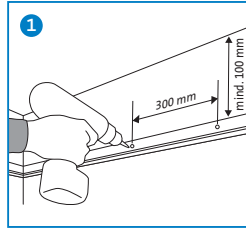

- Abhänger des Hauptprofils werden im Abstand von 1.250 (1.200) mm installiert **2**. Das erste Hauptprofil ist max. 625 (600) mm von der Wand entfernt. Die anderen Hauptprofile folgen im Abstand von 1.250 (1.200) mm.

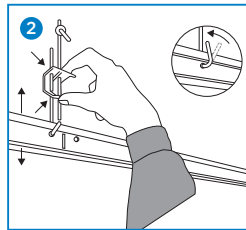

- Die Querprofile (2 Längen 625 (600) mm und 1.250 (1.200) mm) werden am Kupplungsstück ineinander geschoben **3** und miteinander durch Einklicken verbunden. Das erste Querprofil ist max. 400 mm von der Wand entfernt. Alle weiteren Querprofile sind im Abstand von 625 (600) mm einzusetzen.

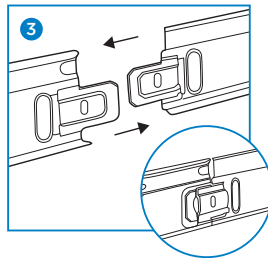

- Bei der Montage ist auf das richtige Eindrehen des Querprofils in das Hauptprofil zu achten **4**.

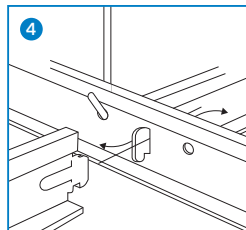

- Beim Einsetzen der Gyptone ActivAir-Kassette sollten weiße Handschuhe getragen werden, um die Platten nicht zu verschmutzen. Die Platten werden schräg bzw. diagonal eingesetzt **5** und dann nur noch von oben auf das Profilraster gelegt.

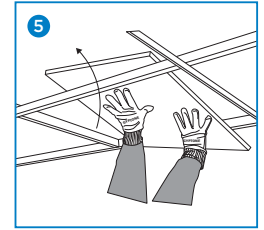

- Randfriese sind mit einem Messer oder einer Säge **6** entsprechend zuzuschneiden.

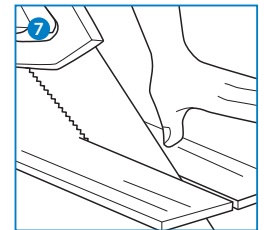
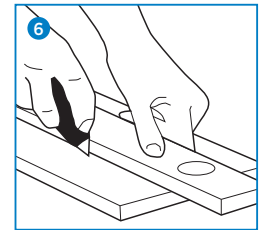

6.1.2 Unterkonstruktion mit unsichtbarem Schienensystem

Unterkonstruktion für Kassettendecken 600 x 600 mm für die:

Kanten D2 – unsichtbares Schienensystem

Kantenausbildung

Montagesystem

T24



B



E

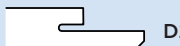

D2

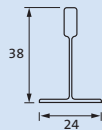
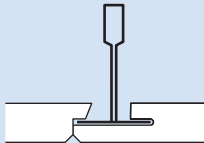
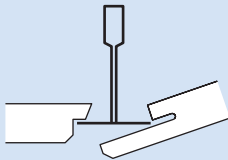

Nach der Montage ist das Schienensystem komplett verdeckt. Die Plattenkanten sind mit einer feinen Fasse versehen und verleihen der Decke eine außergewöhnliche Optik.

! Hinweis

Der dargestellte Montageplan (rechte Seite) ist ein Beispiel von Saint-Gobain API BV für eine Unterkonstruktion. Bitte beachten Sie bei der Planung und Verarbeitung die jeweiligen Herstellerangaben.

Gyptone Activ'Air-Rasterdecken Befestigungssystem für Kante D2

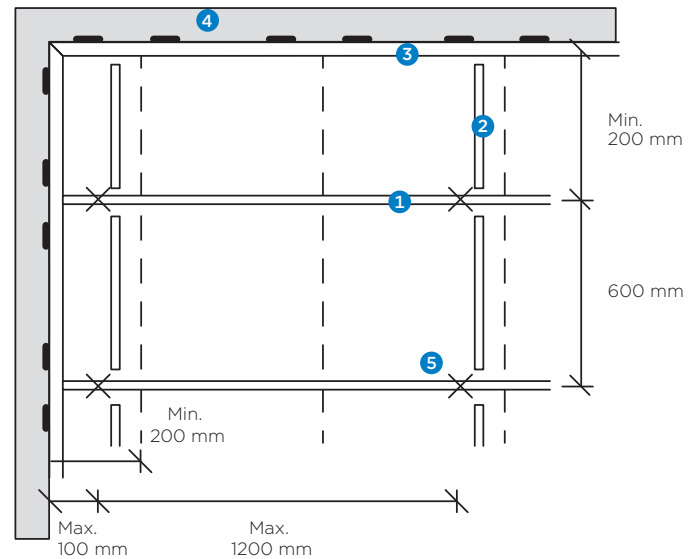

1 Hauptprofile*
Länge T-24: 3.600 mm



2 Querprofile*
Länge: 1.200 mm

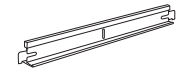

3 Querprofile*
Länge: 600 mm

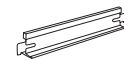

4 Wandwinkel*
Länge: 3.000 mm

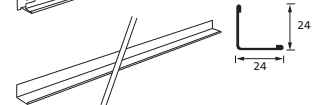

5 Klemmfeder*



6 höhenverstellbarer Abhänger
Länge: 90 bis 1.500 mm



* Nicht im Rigips-Programm erhältlich

Montageablauf

- Einbauhöhe anzeichnen und Wandwinkel anbringen: Max. Schraubenabstand sollte 300 mm **1** und der Schraubabstand zur Ecke max. 50 mm betragen. Es ist darauf zu achten, dass der Mindestabstand zur Rohdecke von 150 mm eingehalten werden muss.

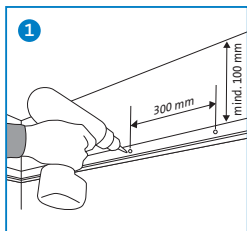

- Abhänger des Hauptprofils werden im Abstand von 1.200 mm installiert **2**. Das erste Hauptprofil ist max. 300 mm von der Wand entfernt. Die anderen Hauptprofile folgen im Abstand von 1.200 mm.

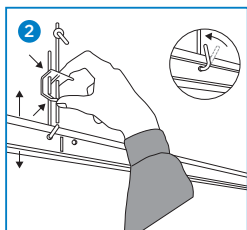

- Die Querprofile (2 Längen 600 mm und 1.200 mm) werden am Kuppelungsstück ineinander geschoben **3** und miteinander durch Einklicken verbunden. Die Querprofile sind im Abstand von 600 mm einzusetzen.

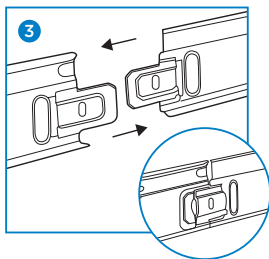

- Randfriese sind entsprechend zuzuschneiden entweder mit einem Messer **4** oder einer Säge **5** ≥ 200 mm.

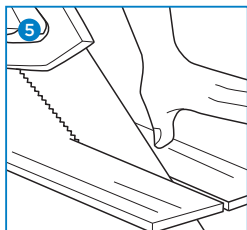
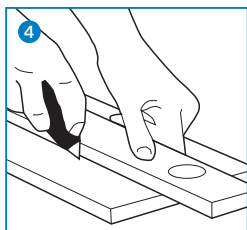
**Verarbeitungshinweis**

Um die Gyptone Activ'Air-Platten beim Einsetzen nicht zu verschmutzen sollten weiße Handschuhe getragen werden.

- Die Kassette wird mit der D2-Kante in das Schienensystem eingelegt und die gegenüberliegende E-Kante wird nur noch auf das Schienensystem aufgelegt **6**.

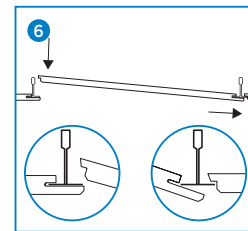

- Nach der Einlegemontage ist das Schienensystem komplett verdeckt **7**.

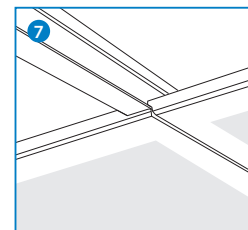

- Am Wandfries werden die Friesstücke mit jeweils zwei Federn, die am Wandwinkel eingeklemmt werden, nochmals nachjustiert **8**. Somit wird die feste Positionierung des Wandfrieses gewährleistet.

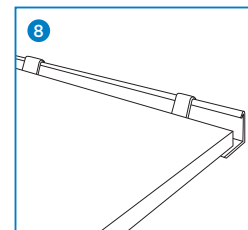
**! Hinweise**

Bei der **Verlegung der Kassetten** ist auf die korrekte Ausbildung der Kreuzfuge zu achten. Ein Versatz ist nicht zulässig.



Bei der **Montage der Wandfeder** ist darauf zu achten, dass die lange Seite der Feder die Kassette justieren soll und dementsprechend eingelegt werden muss.

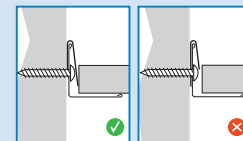

Kapitelinhalt

7.1	Vorsatzschale	70
7.2	Freistehende Vorsatzschale vor Massivwand	73
7.3	Rigitone-Wand	76

7.1 Vorsatzschale

Unterkonstruktion

- RigiProfil MultiTec UD 28 oder
- RigiProfil MultiTec CD 60/27 plus Rigips Justierschwingbügel 30/45/60 oder 90 mm langen Schenkeln

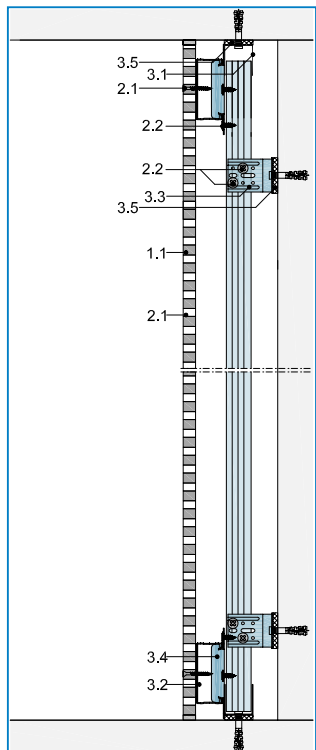

Variante 1
Vorsatzschale mit
Unterkonstruktion

- 1.1 Rigitone-Lochplatte
- 1.2 Rigips Bauplatte RB
- 2.1 Rigitone Lochdeckenschraube
- 2.2 Rigips Bauschraube 3,8 x 11 mm
- 3.1 RigiProfil MultiTec UD 28

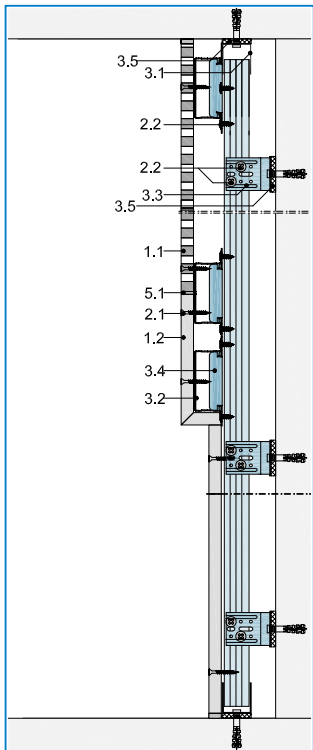

Variante 2
Vorsatzschale mit
Unterkonstruktion und
Absorberelement im oberen
Wandbereich

- 3.2 RigiProfil MultiTec CD 60/27
- 3.3 Rigips Justierschwingbügel
- 3.4 Rigips Direktbefestiger „Klick Fix“
- 3.5 Rigips Anschlussdichtung Filz
- 5.1 Rigips Verspachtelung

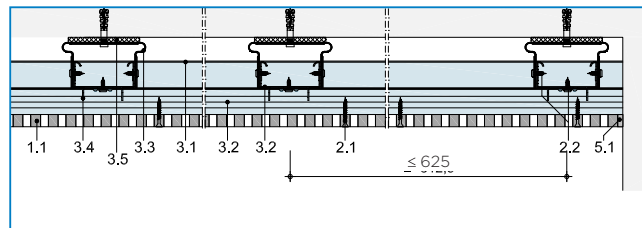

Montageablauf Unterkonstruktion

- Rigips Justierschwingbügel mit Rigips Anschlussdichtung Filz rückseitig bekleben und an die Wand dübeln.
- Vertikaler Abstand der Justierschwingbügel ≤ 1.250 mm.
- Ständerabstand ≤ 625 mm.
- RigiProfil MultiTec UD 28 mit Rigips Anschlussdichtung Filz bekleben und mit Schlag- oder Nageldübeln im Abstand von ≤ 1.000 mm am Boden und an der Decke kraftschlüssig befestigen.
- Rigips C-Deckenprofile einstellen und mit Rigips Bauschrauben 3,8 x 11 mm an Rigips Justierschwingbügel verschrauben.
- Mineralwolldämmung einbauen (Generell empfiehlt sich der Einbau einer Dämmung).
- Abstand der Querriegel bei Riegelkonstruktion ≤ 335 mm bei Rigitone-Platten.
- Befestigung der „Klick Fix“ Direktbefestiger für das C-Deckenprofil.
- Einklicken des C-Deckenprofils.

Variante 2 mit Unterkonstruktion und Absorberelement im oberen Wandbereich

- Im Übergang des Rigips Faltelementes und des Rigitone-Absorbers ist ein zusätzlicher Riegel einzubauen, damit sowohl das Faltelement und die Rigitone-Platte an den Querriegel des CD-Deckenprofils befestigt werden können.
- Die Rigips Bauplatte im unteren Wandbereich wird direkt mit dem CD-Deckenprofil (Ständer) mit Rigips Schnellbauschrauben TN 3,5 x 25 mm im Abstand von ≤ 250 mm verschraubt.
- Befestigung der Rigitone-Platte mit Rigitone Lochdeckenschrauben 3,5 x 30 mm im Abstand ≤ 170 mm.

Beplankung

- Rigitone Activ'Air 6/18 R, 8/18 R, 10/23 R, 12/25 R, 15/30 R, 12-20/66 R, 8-15-20 R, 8-15-20 super R, 12-20-35 R, 8/18 Q, 12/25 Q
- Rigips Bauplatte

💡 Rigips-Empfehlung

Wir empfehlen die Rigitone-Platten ab 1,60 m Höhe anzubringen und im unteren Wandbereich mit geschlossenen Gipsplatten zu arbeiten, da dadurch die Schadensanfälligkeit minimiert wird. Rigitone-Platten verfügen nicht über die Stoßfestigkeit und beschädigte Rigitone-Platten müssen im Schadensfall komplett ausgetauscht werden.

Montageablauf

- Die Rigitone-Wand kann in Spachtelfugentechnik ausgeführt werden (siehe Kapitel 5 Fugentechnik).



- Den richtigen Lochabstand erreichen Sie durch den richtigen Abstand in den Fugen:
 - Ausführung in Spachtelfugentechnik = 3,6 mm.
 - Hier empfiehlt sich die Montagehilfe für die Streulochung zu verwenden.

**! Hinweise**

- Jede Querfuge der Rigitone-Platte ist mit einem Riegelprofil zu verschrauben.
- Geringe konstruktionsbedingte Versätze in der Fläche können durch leichtes Lösen der Schrauben ausgeglichen werden.

7.2 Freistehende Vorsatzschale vor Massivwand**Unterkonstruktion**

- RigiProfil MultiTec UW/CW 50-06
- RigiProfil MultiTec CD 60/27 mit Rigips Direktbefestiger

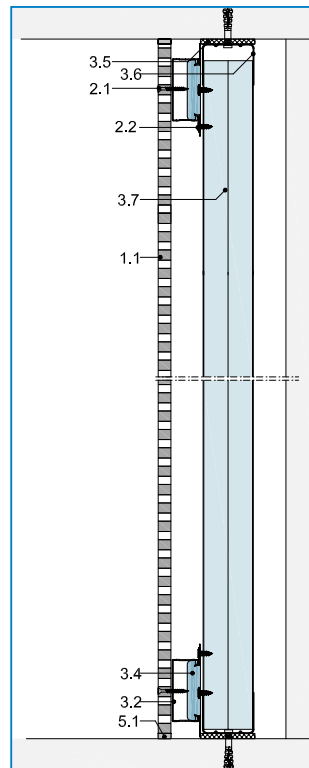

Variante 1
Freistehende Vorsatzschale

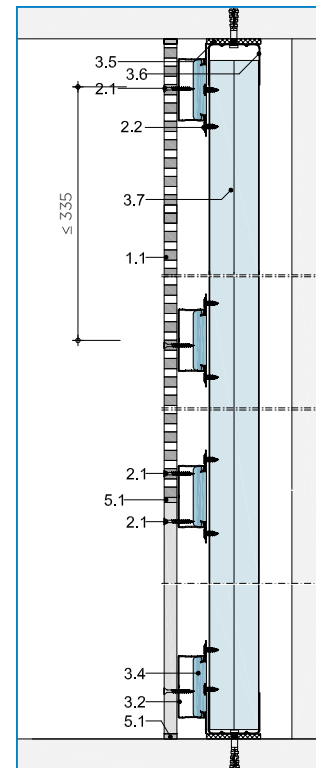

Variante 2
Freistehende Vorsatzschale mit niveaugleicher Ausführung der Wandfläche mit Rigitone-Platten und Rigips Bauplatten

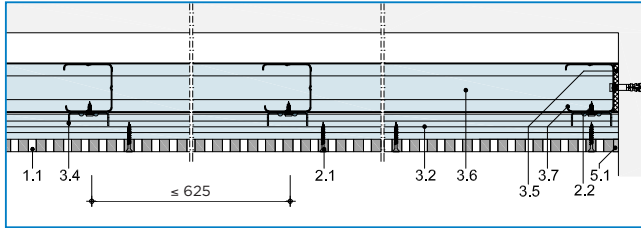

- | | |
|------------------------------------|---|
| 1.1 Rigitone-Lochplatte | 3.4 Rigips Direktbefestiger „Klick Fix“ |
| 1.2 Rigips Bauplatte RB | 3.5 Rigips Anschlussdichtung Filz |
| 2.1 Rigitone Lochdeckenschraube | 3.6 RigiProfil MultiTec UW |
| 2.2 Rigips Bauschraube 3,8 x 11 mm | 3.7 RigiProfil MultiTec CW |
| 3.2 RigiProfil MultiTec CD 60/27 | 5.1 Rigips Verspachtelung |

Montageablauf Unterkonstruktion

- RigiProfil MultiTec UW/CW 50-06 mit Rigips Anschlussdichtung Filz bekleben und mit Schlag- oder Nagelübeln im Abstand von ≤ 1.000 mm am Boden und an der Decke kraftschlüssig befestigen.
- RigiProfil MultiTec CW einstellen und ausrichten.
- Ständerabstand ≤ 625 mm.
- Abstand der Riegelkonstruktion:
im Bereich der Rigips Bauplatte ≤ 500 mm.
im Bereich der Rigitone-Platten ≤ 335 mm.
- Mineralwolldämmung einbauen (Generell empfiehlt sich der Einbau einer Dämmung).
- Befestigung der „Klick Fix“ Direktbefestiger für das C-Deckenprofil an Ständerprofil befestigen.
- Einklicken des C-Deckenprofils.

Variante 2 Freistehende Vorsatzschale mit niveaugleicher Ausführung der Wandfläche mit Rigitone-Platten und Rigips Bauplatten

- Im Übergang der Rigips Bauplatte zur Rigitone-Platten ist ein zusätzlicher Riegel einzubauen, damit sowohl die Rigips Bauplatte als auch die Rigitone-Platte an den Querriegel des CD-Deckenprofils befestigt werden können.

Beplankung

- Rigips Bauplatte 12,5 mm
- Rigitone Activ'Air 6/18 R, 8/18 R, 10/23 R, 12/25 R, 15/30 R, 12-20/66 R, 8-15-20 R, 8-15-20 super R, 12-20-35 R, 8/18 Q, 12/25 Q

Rigips-Empfehlung

Wir empfehlen die Rigitone-Platten im oberen Wanddrittel anzubringen und im unteren Wandbereich mit geschlossenen Gipsplatten zu arbeiten, da dadurch die Schadensanfälligkeit minimiert wird. Rigitone-Platten verfügen nicht über die Stoßfestigkeit und beschädigte Rigitone-Platten müssen im Schadensfall komplett ausgetauscht werden.

Montageablauf

- Rigips Bauplatte im unteren Wandbereich direkt mit dem CD-Deckenprofil (Ständer) mit Rigips Schnellbauschrauben TN 3,5 x 25 mm im Abstand von ≤ 250 mm verschrauben.
- Befestigung der Rigitone-Platte mit Rigitone Lochdeckenschrauben 3,5 x 30 mm im Abstand ≤ 170 mm.
- Die Rigitone-Wand kann in Spachtelfugentechnik ausgeführt werden. (siehe Kapitel 5 Fugentechnik).



- Den richtigen Lochabstand erreichen Sie durch den richtigen Abstand in den Fugen:
- Ausführung in Spachtelfugentechnik = 3,6 mm.
- Hier empfiehlt sich die Montagehilfe für die Streulochung zu verwenden.



7.3 Rigitone-Wand

Unterkonstruktion

- RigiProfil MultiTec UW/CW 50-06
- RigiProfil MultiTec CD 60/27 mit Rigips Direktbefestiger

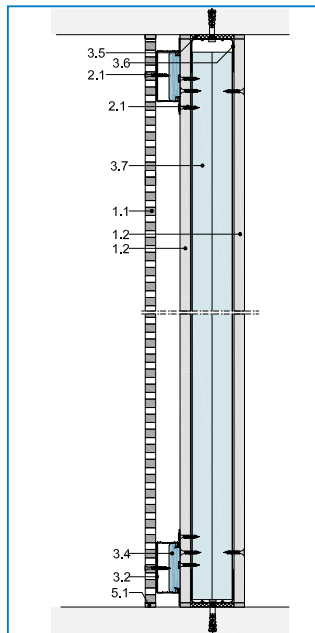

Variante 1

Rigips-Montagewand (beidseitig beplankt) mit zusätzlicher Rigitone-Beplankung an einer Seite

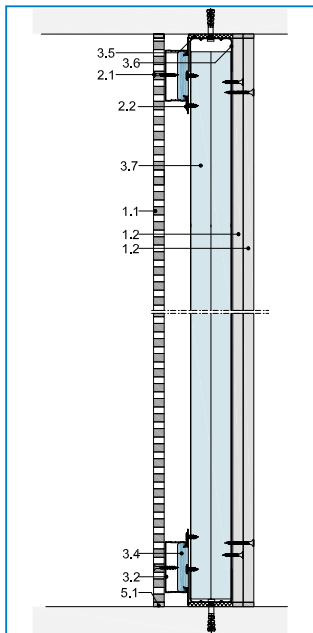

Variante 2

Rigips-Montagewand asymmetrisch beplankt (einseitig Rigips Bauplatte und einseitig Rigitone auf CD-Deckenprofilen)

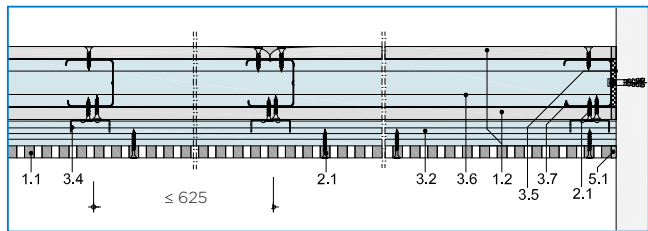

1.1 Rigitone-Lochplatte

1.2 Rigips Bauplatte RB

2.1 Rigitone Lochdeckenschraube

2.2 Rigips Bauschraube 3,8 x 11 mm

3.2 RigiProfil MultiTec CD 60/27

3.4 Rigips Direktbefestiger „Klick Fix“

3.5 Rigips Anschlussdichtung Filz

3.6 RigiProfil MultiTec UW

3.7 RigiProfil MultiTec CW

5.1 Rigips Verspachtelung

Montageablauf Unterkonstruktion

- RigiProfil MultiTec UW/CW 50-06 mit Rigips Anschlussdichtung Filz bekleben und mit Schlag- oder Nageldübeln im Abstand von ≤ 1.000 mm am Boden und an der Decke kraftschlüssig befestigen.
- RigiProfil MultiTec CW einstellen und ausrichten.
- Ständerabstand ≤ 625 mm.
- Mineralwolldämmung einbauen (Generell empfiehlt sich der Einbau einer Dämmung).
- Befestigung der „Klick Fix“ Direktbefestiger für das C-Deckenprofil in Riegelkonstruktion an einer Montagewand befestigen.
- Einklicken des C-Deckenprofils.
- Abstand der Riegelkonstruktion ≤ 335 mm.

Beplankung

- Rigips Bauplatte 12,5 mm
- Rigitone Activ'Air 6/18 R, 8/18 R, 10/23 R, 12/25 R, 15/30 R, 12-20/66 R, 8-15-20 R, 8-15-20 super R, 12-20-35 R, 8/18 Q, 12/25 Q

Montageablauf Beplankung

- Befestigung der Rigitone-Platte mit Rigitone Lochdeckenschrauben 3,5 x 30 mm im Abstand ≤ 170 mm.
- Befestigung der ersten Lage Rigips Bauplatte mit Rigips Schnellbauschrauben TN 3,5 x 25 mm und der zweiten Lage mit Rigips Schnellbauschrauben TN 3,5 x 35 mm.
- Die Rigitone-Wand kann in Spachtelfugentechnik ausgeführt werden (siehe Kapitel 5 Fugentechnik).

Kapitelinhalt

8.1	Lasten an Lochdecken	80
8.1.1	Einbauten in Rigitone-Lochdecken	80
8.1.2	Lastenbefestigung an Gyptone Activ'Air-Kassetten	80
8.2	Hohlraumdübel für Decken-Konstruktionen	81
8.3	Endbeschichtung Rigitone-Platten	81

8.1 Lasten an Lochdecken

8.1.1 Einbauten in Rigitone-Lochdecken

- Für Einbauteile wie z. B. Lampen oder Lüftungsauslässe mit Abmessungen, die größer als die lichten Profilabstände sind, müssen die Öffnungen in den Deckenflächen durch Auswechslungen der Unterkonstruktion ergänzt werden.
- Dies gilt generell auch für Einbauten $\geq 3 \text{ kg/m}^2$.
- Die Lasten der Einbauteile sind durch mindestens zwei zusätzliche Rigips-Abhänger pro Auswechslung in die Rohdecke einzuleiten. Weiterhin richtet sich die Anzahl und Art der Rigips-Abhänger nach ihrer Lastklasse und der zusätzlich aufzunehmenden Belastung durch das Einbauteil.
- Schwere Lasten, die über die zusätzliche Belastung von Dübeln und Deckenkonstruktion hinausgehen, müssen direkt an der Rohdecke oder an einer Hilfskonstruktion angeschlossen werden, die eine Lasteneinleitung in die Rohdecke übernimmt.

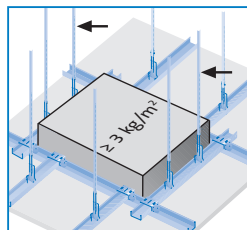

Auswechslung für zusätzliche Einbauten

8.1.2 Lastenbefestigung an Gyptone Activ'Air-Kassetten

Maximale Lastenbefestigung pro Kassettenfeld

Kante A	Kante E	Kante D2
$\leq 3 \text{ kg}$	$\leq 3 \text{ kg}$	$\leq 1 \text{ kg}$

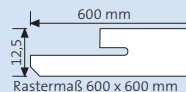
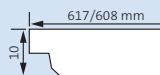
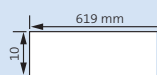

8.2 Hohlraumdübel für Decken-Konstruktionen

Das Sortiment dieser hier gezeigten handelsüblichen Hohlraumdübel könnte durch gleichwertige herstellereigenspezifische Dübel ergänzt werden.

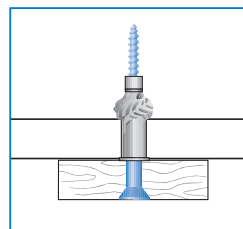

Expandier-Dübel

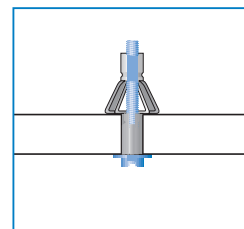

Molly-Schraubanker
(vergleichbar Hilti HDD)

8.3 Endbeschichtung Rigitone-Platten

- Eine geeignete Grundierung ist gemäß Herstellervorgabe der Endbeschichtung aufzubringen.
- Der Farbauftrag sollte mit einer kurzhaarigen Lammfellrolle erfolgen. Achten Sie drauf, dass sich die Lochungen nicht mit Farbe füllen. Die Farbe darf nicht mit einem Spitzgerät aufgetragen werden.
- Für den Anstrich eignen sich alle handelsüblichen Farben, z. B. Leimfarbe, Dispersionsfarbe, Dispersionslacke, Ölfarbe, Alkydharzfarbe, Polymerisatharzfarbe, Polyurethanfarbe, Epoxydharzfarbe.
- Silikonfarbe kann nur mit entsprechendem Voranstrich aufgetragen werden.
- Nicht geeignet sind Anstriche auf Mineralbasis, wie Kalk-, Wasserglas und Silikatfarben (auch Reinsilikatfarbe genannt).
- Dispersionvergütete Silikatfarben (Organo-Silikatfarben, Dispersionsilikatfarben) dürfen nur dann verwendet werden, wenn der Hersteller die Eignung ausdrücklich zusichert und dazu genaue Verarbeitungshinweise gibt. Sofern bestimmte Gebrauchseigenschaften von diesen Farben erfüllt werden müssen (z. B. Waschbeständigkeit nach DIN EN ISO 11998), sollten diese ausdrücklich zugesichert sein.

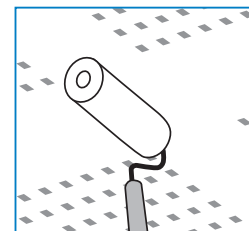

RIGIPS. Du hast für alles die Lösung.

rigips.de



© SAINT-GOBAIN RIGIPS GmbH

1. Auflage, November 2023

Die Angaben in dieser Druckschrift entsprechen dem Stand unseres Wissens und unserer Erfahrungen bei Drucklegung (vgl. Druckvermerk). Sofern nicht ausdrücklich anders vereinbart, stellen sie jedoch keine Garantie im Rechtssinne dar.

Der Wissens- und Erfahrungsstand entwickelt sich stets weiter. Achten Sie deshalb bitte darauf, die neueste Auflage dieser Druckschrift zu verwenden (www.rigips.de). Die beschriebenen Produktanwendungen können besondere Verhältnisse des Einzelfalls nicht berücksichtigen. Prüfen Sie deshalb unsere Produkte auf ihre Eignung für den konkreten Anwendungszweck. Für Fragen stehen Ihnen unsere RIGIPS Vertriebsbüros zur Verfügung.

SAINT-GOBAIN RIGIPS GmbH,

Kundenservicezentrum

Feldhauser Straße 261, D-45896 Gelsenkirchen,
Telefon +49 (0) 209 36 03-777

(Keine technische Beratung unter dieser Nummer.
Fachberatung siehe links.)

Climafit*, Die Dicke von Rigips*, Riduro*, Rifino*, Rifix*, Rigidcell*, Rigidur*, RigiProfil*, Rigips*, RigipsProfi*, RigiRaum*, RigiSystem*, RigiTherm*, Rigitone*, Rikombi*, Rimat*, RiStuck* und VARIO* sind eingetragene Warenzeichen der SAINT-GOBAIN RIGIPS GmbH.

Activ'Air*, AquaBead*, Glasroc*, Gyptone*, Habito* und Levelline* sind eingetragene Warenzeichen der Compagnie de Saint-Gobain.

* Fachberatung – zu normalen Telefongebühren – exklusiv für unsere registrierten ISOVER und RIGIPS Partner

** 1,49 €/Minute aus dem dt. Festnetz, Mobilfunk abh. von Netzbetreiber und Tarif



SAINT-GOBAIN RIGIPS GmbH

Schanzenstraße 84
D-40549 Düsseldorf

rigips.de/kontakt

Kostenlose Fachberatung
für Partner
Telefon: 0621 501 2090*

Fachberatung Trockenbau
Telefon: 0900-3776347**