

4-seitige Stahlstützen-Bekleidungen F 30 bis F 120

mit Rigips Glasroc F 15, 20 bzw. 25, Typ GM-FH2 nach DIN EN 15283-1

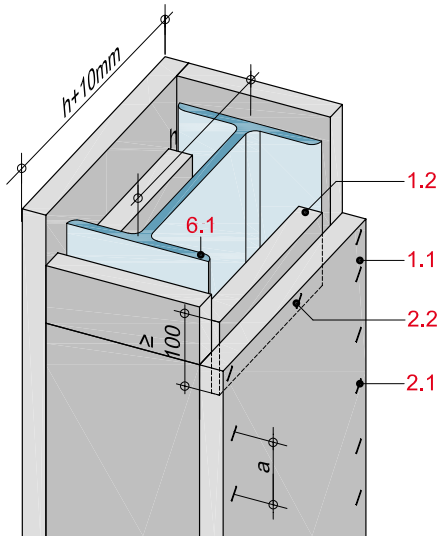

Technische Daten

Brandschutz

F 30-A bis F 120-A

Brandbeanspruchung

4-seitig



Querschnitt

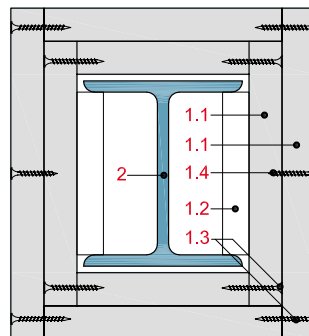
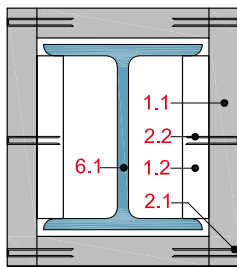

Profilmfaktor / Verhältniswert

I-Träger

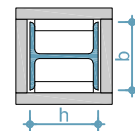

$$A_p/V [m^{-1}] = \frac{2h + 2b}{A} \cdot 10^2$$

Rundprofil

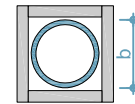

$$A_p/V [m^{-1}] = \frac{4b}{A} \cdot 10^2$$

Rechteckprofil

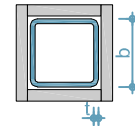

$$A_p/V [m^{-1}] = \frac{100}{t}$$

V = Volumen des Stahlprofils je Längeneinheit (entspricht Nennquerschnittsfläche des Stahlprofils in cm<sup>2</sup>)

A<sub>p</sub> = beflammtter Umfang des Stahlprofils in cm<sup>2</sup>

h = Höhe des Stahlprofils in cm

b = Breite bzw. Außendurchmesser des Stahlprofils in cm

t = Stahldicke in cm

Systemaufbau

1 Beplankung	1.1 Rigips Glasroc F, d = 15, 20 bzw. 25 mm
	1.2 Rigips Glasroc F-Plattenstreifen, d = 20 bzw. 25 mm, b = 100 mm als Montagehilfe
2 Verbindung	2.1 Stirnkantenverbindung mit Stahldrahtklammer bzw. Rigips Schnellbauschraube TN (Grobgewinde)
	2.2 Flächenverbindung mit Stahldrahtklammer bzw. Rigips Schnellbauschraube TN (Grobgewinde) oder ABC-SPAX-Schrauben
6 Stahlstütze	6.1 Stahlstützen, Profilstahl nach DIN 1025

Mindest-Bekleidungs-dicken für F 30 bis F 120

Feuerwiderstandsklasse	Mindestbekleidungs-dicke, bezogen auf den Profilmfaktor [m <sup>-1</sup> ], in mm					
	15	20	25	2 x 15	15 + 20	2 x 20
F 30-A	≤ 300	≤ 300	≤ 300	≤ 300	≤ 300	≤ 300
F 60-A	≤ 140	≤ 225	≤ 300	≤ 300	≤ 300	≤ 300
F 90-A	≤ 72	≤ 115	≤ 175	≤ 300	≤ 300	≤ 300
F 120-A	≤ 46	≤ 75	≤ 110	≤ 115	≤ 250	≤ 300

Hinweis

Nachweis:

P-3175/4649-MPA BS  
GA-2021/113

Weitere Details:

P-3956/1013-MPA BS  
P-3707/949/14-MPA BS  
P-3020/0109-MPA BS

**I (schmales I-Profil)**

Mit geneigten inneren Flanschflächen, DIN 1025 Teil 1, DIN EN 10024, 4-seitige Brandbeanspruchung

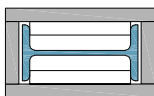

Nennhöhe des Profils	100	120	140	160	180	200	220	240	260	280	300	320	340	360	400	450	500	550	600
F-Klasse	jeweils erforderliche Beplankungsdicke (in mm)																		
F 30	15																		
F 60	25	20			15														
F 90	30		25			20			15										
F 120	40	35			30			25		20									

**IPE (mittelbreites I-Profil)**

Mit parallelen Flanschflächen, Formstahl IPE, DIN 1025 Teil 5, DIN EN 10034, 4-seitige Brandbeanspruchung



Nennhöhe des Profils	100	120	140	160	180	200	220	240	270	300	330	360	400	450	500	550	600	
F-Klasse	jeweils erforderliche Beplankungsdicke (in mm)																	
F 30	15																	
F 60	25	20			15													
F 90	30			25			20											
F 120	40	35			30			25		30							25	

**HE-A (breites I-Profil)**

Leichte Ausführung mit parallelen Flanschflächen, Reihe HE-A = IPBL, DIN 1025 Teil 3, DIN EN 10034, 4-seitige Brandbeanspruchung

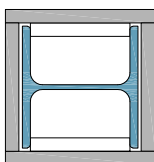

Nennhöhe des Profils	100	120	140	160	180	200	220	240	260	280	300	320	340	360	400	450	500	550	600	650	700	800	900	1.000
F-Klasse	jeweils erforderliche Beplankungsdicke (in mm)																							
F 30	15																							
F 60	20		15																					
F 90	30	25			20																			
F 120	35			30			25												20					

**HE-B (breites I-Profil)**

Mit parallelen Flanschflächen, Reihe HE-B = IPB, DIN 1025 Teil 2, DIN EN 10034, 4-seitige Brandbeanspruchung

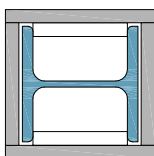

Nennhöhe des Profils	100	120	140	160	180	200	220	240	260	280	300	320	340	360	400	450	500	550	600	650	700	800	900	1.000
F-Klasse	jeweils erforderliche Beplankungsdicke (in mm)																							
F 30	15																							
F 60	20	15																						
F 90	25	20			15																			
F 120	35	30	25			20																		

**HE-M (breites I-Profil)**

Verstärkte Ausführung mit parallelen Flanschflächen, Reihe HE-M = IPBv, DIN 1025 Teil 4, DIN EN 10034, 4-seitige Brandbeanspruchung

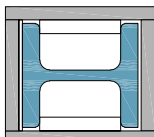

Nennhöhe des Profils	100	120	140	160	180	200	220	240	260	280	300	320	340	360	400	450	500	550	600	650	700	800	900	1.000
F-Klasse	jeweils erforderliche Beplankungsdicke (in mm)																							
F 30	15																							
F 60	15																							
F 90	20	15																						
F 120	25	20			15			20																